

Wechsel- & Galerierahmen Künstlerbedarf

Katalog Inland 2023/2024



walther design Service. Schnell und zuverlässig.

- Hotline + 49 2157 8186-0
- Fax + 49 2157 8186-50
- E-Mail service@waltherdesign.de
- Internet www.waltherdesign.de

• Postanschrift

walther design GmbH & Co. KG
Postfach 25 27 | 41312 Nettetal | Germany
Herrenpfad-Süd 26 | 41334 Nettetal | Germany



walther design Online Shop | www.waltherdesign.de

Bestellen Sie rund um die Uhr unter www.waltherdesign.de
Neben umfangreichen Sortiments- und Preisinformationen halten wir ständig attraktive Sonderangebote für Sie bereit.



- geschützter Zugang, nur für Handelspartner
- vollständige Darstellung der Sortimente
- aktuelle Aktionen und Angebote
- Neuheiten und Restanten
- Online Bestelloption
- Katalog und Werbemittel Download
- www.waltherdesign.de



walther design – das Unternehmen

Die **walther design GmbH & Co. KG** gehört in Europa zu den führenden Anbietern von Tischrahmen, Bilderwechselrahmen und Fotoalben. Das Unternehmen hat in seinem mehr als 90-jährigen Bestehen stets großen Wert auf die Qualität seiner Produkte gelegt.

Unternehmenssitz ist Nettetal nahe der niederländischen Grenze, ca. 60 km von Düsseldorf. Von hier aus werden mehr als 3.000 Kunden in über 50 Ländern beliefert.

Über 90 Jahre Erfahrung, 60 engagierte Mitarbeiter und Mitarbeiterinnen und eine auf ständige Verbesserung ausgerichtete Unternehmensstrategie machen uns zu Ihrem starken Partner.

Die **walther design GmbH & Co. KG** steht für klare Kundenorientierung und hohe Servicequalität.

In Abstimmung mit unseren Handelspartnern entwickeln wir unser Sortiment permanent weiter und greifen u.a. aktuelle Wohn- und Farbtrends mit unseren Produkten auf.

Neben einer zukunftsorientierten Produktpolitik stellt die Erweiterung und Optimierung der walther Präsentations- und Verkaufshilfen einen weiteren unverzichtbaren Erfolgsfaktor dar.



Kunden-Servicebüro

Hoher Servicegrad durch schnelle Erreichbarkeit und persönliche(n) Ansprechpartner(in).





Logistikcenter & Außendienst Vorsprung durch Service und Qualität

In unmittelbarer Nähe zum Ballungsraum Rhein-Ruhr und zu den Niederlanden verfügt walther design am Stammsitz in Nettetal über ein modernes und mehr als 14.000 m² großes Büro- und Lagergebäude.

Eine flächendeckende Außendienstorganisation, sowie das moderne Logistikcenter mit 17.500 Palettenstellplätzen sind wesentliche Erfolgsfaktoren.



ISO 9001 Zertifizierung

Der Aufbruch in eine moderne, aber traditionell verankerte Zukunft beinhaltet auch eine Prozessoptimierung innerhalb des Unternehmens. walther design hat seinen Erfolg und sein Handeln mit einer ISO 9001 Zertifizierung bestätigen lassen. Das Zertifikat wurde vom TÜV Rheinland im Dezember 2013 überreicht und seitdem jährlich bestätigt.

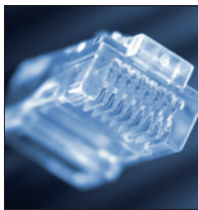

Pick-by-voice

Sprachgesteuerte Kommissionierung für mehr Geschwindigkeit und Produktivität bei gleichzeitiger Reduzierung der Fehlerquote.

EDI

EDI-Anbindung (Electronic Data Interchange) sichert zukunftsorientierte Kundenkommunikation und Rationalisierung standardisierter Geschäftsprozesse (Bestellübermittlung und Abrechnungsverfahren).

Wir sind für Sie da.

Ihre Ansprechpartner bei walther design

Außendienst	Telefon	Innendienst	Telefon
Herr Volker Francke	+49 151 44349872	Frau Jennifer Basler	+49 2157 8186-481
Frau Marianne Nutz	+49 151 72501487	Frau Carina Beyer	+49 2157 8186-419
Herr Christian Schmieding	+49 175 3560147	Frau Tanja Herdzik	+49 2157 8186-413
Herr Jens Töbermann	+49 178 2779060	Frau Andrea Reuschenbach	+49 2157 8186-412
Herr Holger Voigtländer	+49 170 5481534	Frau Miriam Rütten	+49 2157 8186-418
		Frau Simone Settels	+49 2157 8186-415
		Frau Jessica Tönnishoff	+49 2157 8186-482

Ihr Ansprechpartner im Key-Account bei walther design

Frau Sabrina Littig	+49 2157 8186-407	Herr Dirk Stappen	+49 2157 8186-410
Herr Ralph Ruiters	+49 2157 8186-408	Frau Claudia Stoffers	+49 2157 8186-409

walther design – nur das Beste

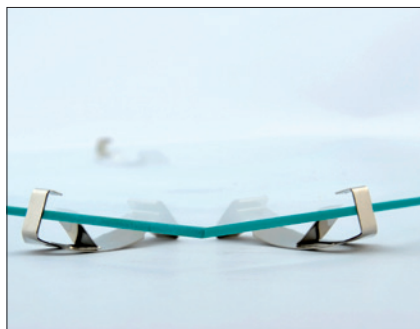

Glas

Unsere Sortimentsrahmen sind mit geschliffenem Glas ausgestattet und auch teils aus Kunststoffscheiben.

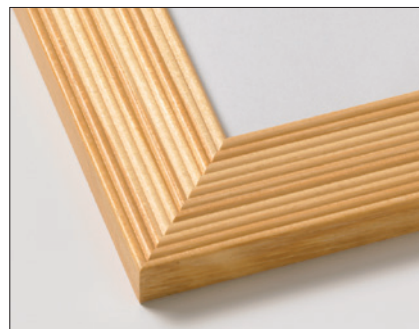

Gehrungen

Die Verarbeitung der Holzrahmen zeichnet sich durch eine exakte und sehr haltbare Gehrung aus, die durch Verleimung und zusätzliche Metallverbinder erreicht wird.



Rahmenformate und Einleger

Auf den folgenden Seiten finden Sie die Angabe **Rahmenformat**. Hierunter verstehen wir die sichtbare Bildabmessung, bzw. das Glasformat. Viele unserer Rahmen besitzen einen vorgestanzen, säurefreien Passepartouteinleger. Den hierfür passenden Ausschnitt finden Sie unter der Angabe **Bildformat**. Auf Anfrage geben wir Ihnen auch gerne das Außenmaß/Gesamt-abmessung des jeweiligen Rahmens bekannt.

Alle walther design Galerierahmen und einige der Einzelrahmen sind darüber hinaus mit einem Schrägschnittpassepartout ausgestattet.



Verschluss-System

Unsere Rückwände sind in den meisten Standardsortimenten mit leicht zu handhabenden, stabilen Drehverschlüssen versehen, die das Einlegen und Wechseln von Bildern zu einem Kinderspiel machen. Die Design-Bilderrahmen sind mit Flexpins versehen.

Rückwände

Die Rahmen werden mit MDF-Rückwänden ausgestattet, die formaldehydfrei sind und laufend von unabhängigen Instituten geprüft werden.



Aufhängung

Unsere Sortimentsrahmen sind, bis auf wenige Ausnahmen, mit Aufstellern für Hoch- und Querformat bis zum Format 21 x 30 cm ausgestattet und haben darüber hinaus stabile Aufhängevorrichtungen aus Metall in 2 Größen (abhängig vom Rahmenformat). Zudem werden viele unserer Rahmen mit einer hochwertigen Galerieaufhängung ab Format 40 x 50 cm geliefert, die das Aufhängen um ein Vielfaches erleichtert.



Kantenschutz

Unsere Rahmen sind auch bei größter Beanspruchung durch Transport und im Laden durch die walther Karton-Schutzecken aus hochfester Pappe ab Format 20 x 30 cm und einer sehr reißfesten Schrumpffolienverpackung geschützt. Bei Rahmenlosen Bildhaltern werden alle Formate in einer stabilen Karton-Vollverpackung geliefert.



Passepartouts

Das abgestimmte walther design Passepartoutprogramm ist eine ideale Ergänzung, denn Schrägschnitt-passepartouts werten ein Bild nochmals auf. Wir bieten exakte Schrägschnitte in umweltfreundlicher Qualität, mit säurefreiem, weißem Kern. Sonderformate sind zusätzlich über unseren Zuschnittservice erhältlich.



Kleine Rahmenkunde

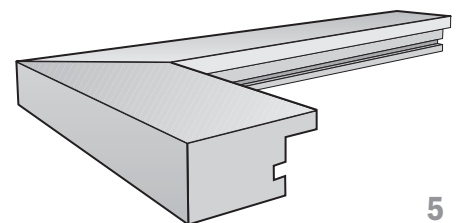
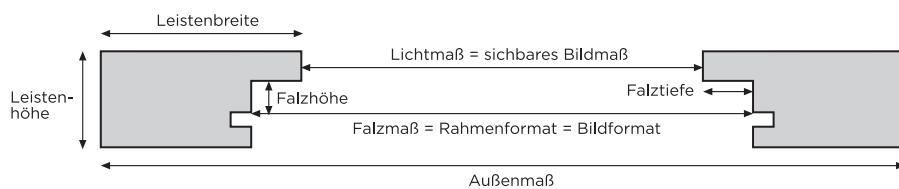
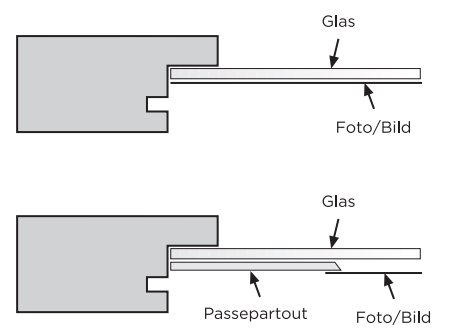
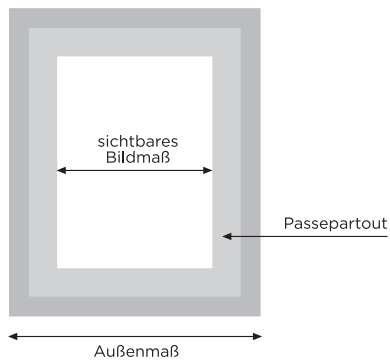
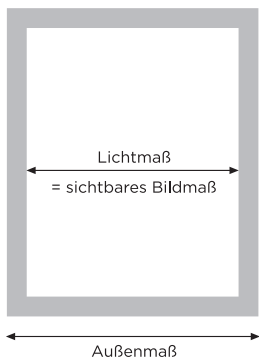

Kunststoffrahmen



NEW LIFESTYLE Profil KV **NEUE FARBEN!**

- **rechteckiges Kunststoff-Profil** leicht abgerundet, lieferbar als Wechselrahmen
- **Glas** Klarglas gewaschen • **Profilwechsel** ab Format 30 x 45 cm größeres Profil
- **Aufsteller** bis Format 20 x 25 cm • **** KV 712__** 12 Einheiten im Display • **Dokumenteneinleger** Format 21 x 29,7 cm / DIN A4
- **B** schwarz | **D*** stahl | **G*** gold | **I** gelb | **J*** bronze | **K** grasgrün | **L** blau | **Q** rosa | **R** rot | **S*** silber | **T** grau | **U** türkis | **W** weiß
- **X*** taupe • ***** **folierte Oberfläche**

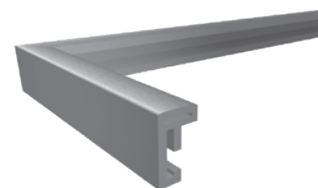
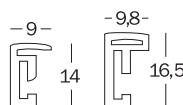

Artikel-Nr.	Rahmenformat cm	Rahmenformat inch	Bildformat cm	Bildformat inch	BE	Farben
KV 712 __	7 x 10	2,8 x 3,9	7 x 10	2,8 x 3,9	12	S
KV 015 __	10 x 15	3,9 x 5,9	7 x 10	2,8 x 3,9	1	B D G J K L Q R S T U W
KV 318 __	13 x 18	5,1 x 7,1	9 x 13	3,5 x 5,1	1	B D G J L Q R S T U W
KV 520 __	15 x 20	5,9 x 7,9	10 x 15	3,9 x 5,9	1	B D G J L Q R S T U W
KV 824 __	18 x 24	7,1 x 9,4	13 x 18	5,1 x 7,1	1	B D G I J L Q R S T U W X
KV 025 __	20 x 25	7,9 x 9,8	13 x 18	5,1 x 7,1	1	B D G J L R S W
KV 030 __	20 x 30	7,9 x 11,8	13 x 18	5,1 x 7,1	1	B D G J L Q R S T U W X
KV 130 __	21 x 29,7	8,3 x 11,7	DIN A4		1	B D G J L Q R S T U W
KV 430 __	24 x 30	9,4 x 11,8	15 x 20	5,9 x 7,9	1	B D G J L R S W
KV 835 __	28 x 35	11 x 13,8	18 x 24	7,1 x 9,4	1	B D G J L R S W
KV 342 __	29,7 x 42	11,7 x 16,5	18 x 24	7,1 x 9,4	1	B D G S W
KV 040 __	30 x 40	11,8 x 15,7	20 x 30	7,9 x 11,8	1	B D G J K L Q R S T U W
KV 045 __	30 x 45	11,8 x 17,7	20 x 30	7,9 x 11,8	1	B D G I J K L Q R S T U W X
KV 050 __	40 x 50	15,7 x 19,7	30 x 40	11,8 x 15,7	1	B D G I J L Q R S T U W X
KV 460 __	40 x 60	15,7 x 23,6	30 x 45	11,8 x 17,7	1	B D G J L R S W
KV 426 __	42x59,4	16,5 x 23,4	DIN A2		1	B D G S W
KV 060 __	50 x 60	19,7 x 23,6	40 x 50	15,7 x 19,7	1	B D G J L R S W
KV 070 __	50 x 70	19,7 x 27,6	40 x 60	15,7 x 23,6	1	B D G J L Q R S T U W X
KV 080 __	60 x 80	23,6 x 31,5	50 x 70	19,7 x 27,6	1	B D G J L R S W
KV 684 __	59,4x84	23,4 x 33,1	DIN A1		1	B D G S W
KV 090 __	60 x 90	23,6 x 35,4	42 x 59,4	16,5 x 23,4	1	B D G J L R S W
KV 691 __	61 x 91,5	24 x 36			1	B D G S W
KV 100 __	70 x 100	27,6 x 39,4	50 x 70	19,7 x 27,6	1	B D G J L R S W
KV 010 __	10 x 10	3,9 x 3,9	7 x 7	2,8 x 2,8	1	B D G S W
KV 313 __	13 X 13	5,1 x 5,1	9 X 9	3,5 x 3,5	1	B D G S W
KV 150 __	15 X 15	5,9 x 5,9	10 X 10	3,9 x 3,9	1	B D G S W
KV 220 __	20 x 20	7,9 x 7,9	15 x 15	5,9 x 5,9	1	B D G S W
KV 330 __	30 x 30	11,8 x 11,8	18 x 18	7,1 x 7,1	1	B D G S W
KV 113 __	10 x 13	3,9 x 5,1			1	B D G S W
KV 118 __	10 x 18	3,9 x 7,1			1	B D G S W

nicht rabattfähig

Kunststoffrahmen



NEW LIFESTYLE Profil KV

- **rechteckiges Kunststoff-Profil** leicht abgerundet, lieferbar als Wechselrahmen und Gallerierahmen
- **Glas** Klarglas gewaschen • **Profilwechsel** ab Format 30 x 45 cm größeres Profil
- **Aufsteller** bis Format 20 x 25 cm • **mit Schrägschnittpassepartout**
- **B** schwarz | **D*** stahl | **G*** gold | **J*** bronze | **L** blau | **R** rot | **S*** silber | **W** weiß • * **folierte Oberfläche**

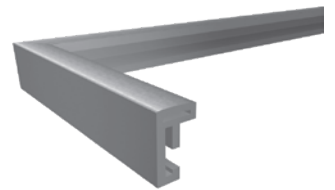
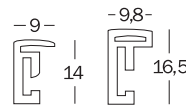

Artikel-Nr.	Rahmenformat cm	Rahmenformat inch	Bildformat cm	Bildformat inch	BE	Farben
KV 315 __	23 x 46	9,1 x 18,1	3 x 10x15		1	B D G J L R S W
KV 338 __	25,4 x 50,7	10 x 20	3 x 13x18		1	B D G J L R S W
KV 320 __	27,8 x 58,2	10,9 x 22,9	3 x 15x20		1	B D G J L R S W
KV 515 __	23 x 72	9,1 x 28,3	5 x 10x15		1	B D G J L R S W

nicht rabattfähig



NEU! NEW LIFESTYLE Profil KVX mit Kunstglas

- **rechteckiges Kunststoff-Profil** leicht abgerundet, lieferbar als Wechselrahmen
- **Glas** Kunstglas • **Profilwechsel** ab Format 30 x 45 cm größeres Profil
- **Dokumenteneinleger** Format 21 x 29,7 cm / DIN A4
- **B** schwarz | **D*** stahl | **G*** gold | **S*** silber | **W** weiß • * **folierte Oberfläche**

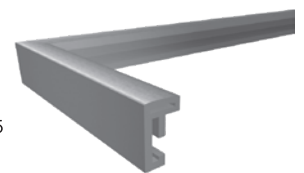
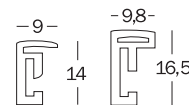

Artikel-Nr.	Rahmenformat cm	Rahmenformat inch	Bildformat cm	Bildformat inch	BE	Farben
KVX 030 __	20 x 30	7,9 x 11,9	13 x 18	5 x 7	1	B D G S W
KVX 130 __	21 x 29,7	8,3 x 11,7	DIN A4		1	B D G S W
KVX 040 __	30 x 40	11,8 x 15,7	20 x 30	8 x 11,7	1	B D G S W
KVX 342 __	29,7 x 42	11,7 x 16,5	DIN A3		1	B D G S W
KVX 050 __	40 x 50	15,7 x 19,7	30 x 40	11,8 x 15,7	1	B D G S W
KVX 460 __	40 x 60	15,7 x 23,6	30 x 45	11,8 x 17,7	1	B D G S W
KVX 426 __	42x59,4	16,5 x 23,4	DIN A2		1	B D G S W
KVX 060 __	50 x 60	19,7 x 23,6	40 x 50	15,7 x 19,7	1	B D G S W
KVX 070 __	50 x 70	19,7 x 27,6	40 x 60	15,7 x 23,6	1	B D G S W
KVX 080 __	60 x 80	23,6 x 31,5	50 x 70	19,7 x 27,6	1	B D G S W
KVX 684 __	59,4x84	23,4 x 33,1	DIN A1		1	B D G S W
KVX 090 __	60 x 90	23,6 x 35,4	42 x 59,4	Posterformat	1	B D G S W
KVX 691 __	61 x 91,5	24 x 36		Posterformat	1	B D G S W
KVX 100 __	70 x 100	27,6 x 39,4	50 x 70	19,7 x 27,6	1	B D G S W

nicht rabattfähig

Kunststoffrahmen



TRENDSTYLE Profil KP

- **halbrundes Kunststoff-Profil** lieferbar als Wechselrahmen
- **Glas** Klarglas gewaschen • **Aufsteller** bis Format 20 x 30 cm
- **B** schwarz | **D*** stahl | **F*** silber/schwarz | **G*** gold-metallic | **M** indigoblau
- **S*** silber-metallic | **T*** anthrazit/schwarz | **W*** weiß • * **folierte Oberfläche**

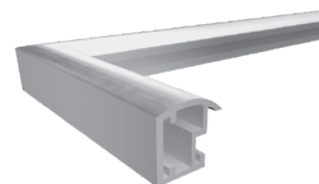
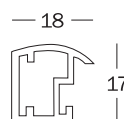
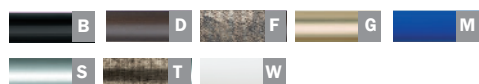

Artikel-Nr.	Rahmenformat cm	Rahmenformat inch	Bildformat cm	Bildformat inch	BE	Farben						
KP 015 __	10 x 15	3,9 x 5,9	7 x 10	2,8 x 3,9	1	B	D	G	S	W		
KP 318 __	13 x 18	5,1 x 7,1	9 x 13	3,5 x 5,1	1	B	D	F	G	S	T	W
KP 520 __	15 x 20	5,9 x 7,9	10 x 15	3,9 x 5,9	1	B	D	G	M	S	W	
KP 824 __	18 x 24	7,1 x 9,4	13 x 18	5,1 x 7,1	1	B	D	G	S	W		
KP 030 __	20 x 30	7,9 x 11,8	13 x 18	5,1 x 7,1	1	B	D	G	S	W		
KP 130 __	21 x 29,7	8,3 x 11,7	13 x 18	5,1 x 7,1	1	B	D	G	S	W		
KP 430 __	24 x 30	9,4 x 11,8	15 x 20	5,9 x 7,9	1	B	D	G	S	W		
KP 040 __	30 x 40	11,8 x 15,7	20 x 30	7,9 x 11,8	1	B	D	G	M	S	T	W
KP 045 __	30 x 45	11,8 x 17,7	20 x 30	7,9 x 11,8	1	B	D	G	S	W		
KP 050 __	40 x 50	15,7 x 19,7	30 x 40	11,8 x 15,7	1	B	D	G	M	S	W	
KP 460 __	40 x 60	15,7 x 23,6	30 x 45	11,8 x 17,7	1	B	D	G	S	W		
KP 060 __	50 x 60	19,7 x 23,6	40 x 50	15,7 x 19,7	1	B	D	G	S	W		
KP 070 __	50 x 70	19,7 x 27,6	40 x 60	15,7 x 23,6	1	B	D	G	S	W		
KP 080 __	60 x 80	23,6 x 31,5	50 x 70	19,7 x 27,6	1	B	D	G	S	W		
KP 100 __	70 x 100	27,6 x 39,4	50 x 70	19,7 x 27,6	1	B	D	G	S	W		

nicht rabattfähig

Kunststoffrahmen



GALERIA Profil K

- **halbrundes Kunststoff-Profil** lieferbar als Wechselrahmen, Gallerierahmen sowie Sonder- und Panoramaformate
- **Glas** Klarglas gewaschen • **Profilwechsel** ab Format 30 x 45 cm größeres Profil
- **Aufsteller** bis Format 21 x 29,7 cm • **Galerieaufhängung** ab Format 40 x 50 cm
- **Dokumenteneinleger** Format 21 x 29,7 cm / DIN A4
- **B** schwarz | **D*** stahl | **G*** metallic gold | **J*** kupfer | **L** blau | **R** rot | **S*** metallic silber | **W*** weiß • * **folierte Oberfläche**

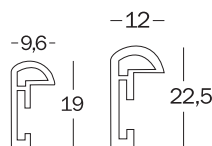

Artikel-Nr.	Rahmenformat cm	Rahmenformat inch	Bildformat cm	Bildformat inch	BE	Farben
K__ 913 H	9 x 13	3,5 x 5,1	5 x 7	2 x 2,8	1	B D G S W
K__ 015 H	10 x 15	3,9 x 5,9	7 x 10	2,8 x 3,9	1	B D G R S W
K__ 318 H	13 x 18	5,1 x 7,1	9 x 13	3,5 x 5,1	1	B D G J R S W
K__ 520 H	15 x 20	5,9 x 7,9	10 x 15	3,9 x 5,9	1	B D G S W
K__ 824 H	18 x 24	7,1 x 9,4	13 x 18	5,1 x 7,1	1	B D G S W
K__ 028 H	20 x 28	7,9 x 11	13 x 18	5,1 x 7,1	1	B G S W
K__ 030 H	20 x 30	7,9 x 11,8	13 x 18	5,1 x 7,1	1	B D G S W
K__ 130 H	21 x 29,7	8,3 x 11,7	DIN A4		1	B D G S W
K__ 430 H	24 x 30	9,4 x 11,8	15 x 20	5,9 x 7,9	1	B D G S W
K__ 835 H	28 x 35	11 x 13,8	18 x 24	7,1 x 9,4	1	B D G S W
K__ 040 H	30 x 40	11,8 x 15,7	20 x 30	7,9 x 11,8	1	B D G J S W
K__ 342 H	29,7 x 42	11,7 x 16,5	DIN A3		1	B S
K__ 045 H	30 x 45	11,8 x 17,7	20 x 30	7,9 x 11,8	1	B D G J S W
K__ 050 H	40 x 50	15,7 x 19,7	30 x 40	11,8 x 15,7	1	B D G S W
K__ 460 H	40 x 60	15,7 x 23,6	30 x 45	11,8 x 17,7	1	B D G S W
K__ 060 H	50 x 60	19,7 x 23,6	40 x 50	15,7 x 19,7	1	B G S W
K__ 070 H	50 x 70	19,7 x 27,6	40 x 60	15,7 x 23,6	1	B D G L S W
K__ 075 H	50 x 75	19,7 x 29,5	40 x 50	15,7 x 19,7	1	B S
K__ 080 H	60 x 80	23,6 x 31,5	50 x 70	19,7 x 27,6	1	B D G L R S W
K__ 090 H	60 x 90	23,6 x 35,4	DIN A2		1	B G S W
K__ 100 H	70 x 100	27,6 x 39,4	50 x 70	19,7 x 27,6	1	B D G L S W
K__ 220 H	20 x 20	7,9 x 7,9	15 x 15	5,9 x 5,9	1	B S W
K__ 330 H	30 x 30	11,8 x 11,8	18 x 18	7,1 x 7,1	1	B S W
K__ 440 H	40 x 40	15,7 x 15,7	28 x 28	11 x 11	1	B S W
K__ 550 H	50 x 50	19,7 x 19,7	35 x 35	13,8 x 13,8	1	B D S W
K__ 660 H	60 x 60	23,6 x 23,6	40 x 40	15,7 x 15,7	1	B S W
K__ 390 H	30 x 90	11,8 x 35,4	30 x 90	11,8 x 35,4	1	B S
K__ 400 H	40 x 100	15,7 x 39,4	40 x 100	15,7 x 39,4	1	B S
K__ 500 H	50 x 100	19,7 x 39,4	50 x 100	19,7 x 39,4	1	B S

Kunststoffrahmen



GALERIA Profil K

- **halbrundes Kunststoff-Profil** lieferbar als Wechselrahmen, sowie Sonder- und Panoramaformate und Galerierahmen
- **Glas** Klarglas gewaschen • **Profilwechsel** ab Format 30 x 45 cm größeres Profil
- **mit Schrägschnittpassepartout**
- **B** schwarz | **S*** silber-metallic | **W*** weiß • * **folierte Oberfläche**

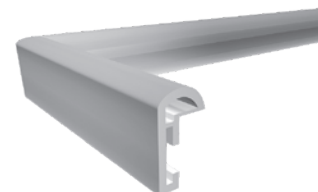
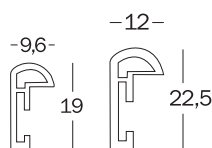

Artikel-Nr.	Rahmenformat cm	Rahmenformat inch	Bildformat cm	Bildformat inch	BE	Farben			
K_ 315 S	23 x 46	9,1 x 18,1	3 x 10x15	3x 4,1 x 5,9	1	B	S	W	
K_ 338 S	25,4 x 50,7	10 x 20	3 x 13x18	3x 5,1 x 7,1	1	B	S	W	
K_ 515 H	23 x 72	9,1 x 28,3	5 x 10x15	5x 4,1 x 5,9	1	B	S		



STEEL STYLE Profil ES

- **schmales Kunststoff Pultprofil**, lieferbar als Wechselrahmen
- **Glas** Klarglas gewaschen • **Aufsteller** bis Format 20 x 30 cm
- **mit Schrägschnittpassepartout** • **Galerieaufhängung** ab Format 40 x 50 cm
- **B** schwarz | **D*** stahl | **G*** gold | **S*** silber | **W*** weiß • * **folierte Oberfläche**



Artikel-Nr.	Rahmenformat cm	Rahmenformat inch	Bildformat cm	Bildformat inch	BE	Farben				
ES 015 _	10,5 x 15	4,1 x 5,9	7 x 10	2,8 x 3,9	1	B	D	G	S	W
ES 318 _	13 x 18	5,1 x 7,1	9 x 13	3,5 x 5,1	1	B	D	G	S	W
ES 520 _	15 x 20	5,9 x 7,9	10 x 15	3,9 x 5,9	1	B	D	G	S	W
ES 824 _	18 x 24	7,1 x 9,4	13 x 18	5,1 x 7,1	1	B	D	G	S	W
ES 030 _	20 x 30	7,9 x 11,8	15 x 20	5,9 x 7,9	1	B	D	G	S	W
ES 130 _	21 x 29,7	8,3 x 11,7	DIN A4		1	B	D	G	S	W
ES 040 _	30 x 40	11,8 x 15,7	20 x 30	7,9 x 11,8	1	B	D	G	S	W
ES 045 _	30 x 45	11,8 x 17,7	20 x 30	7,9 x 11,8	1	B	D	G	S	W
ES 050 _	40 x 50	15,7 x 19,7	30 x 40	11,8 x 15,7	1	B	D	G	S	W
ES 460 _	40 x 60	15,7 x 23,6	30 x 45	11,8 x 17,7	1	B	D	G	S	W
ES 060 _	50 x 60	19,7 x 23,6	40 x 50	15,7 x 19,7	1	B	D	G	S	W
ES 070 _	50 x 70	19,7 x 27,6	40 x 60	15,7 x 23,6	1	B	D	G	S	W
ES 080 _	60 x 80	23,6 x 31,5	50 x 70	19,7 x 27,6	1	B	D	G	S	W
ES 220 _	20 x 20	7,9 x 7,9	15 x 15	5,9 x 5,9	1	B		G	S	W
ES 220 _	20 x 20	7,9 x 7,9	13 x 13	5,1 x 5,1	1		D			
ES 330 _	30 x 30	11,8 x 11,8	18 x 18	7,1 x 7,1	1	B	D	G	S	W
ES 440 _	40 x 40	15,7 x 15,7	28 x 28	11 x 11	1	B	D	G	S	W

nicht rabattfähig

Kunststoffrahmen



NEU! DESIRE Profil DEX mit Kunstglas

- **schmales, nach innen abfallendes Pultprofil**, lieferbar als Wechselrahmen
- **Glas** Kunstglas • **Aufsteller** bis Format 20 x 30 cm
- **Profilwechsel** ab Format 30 x 45 cm größeres Profil
- **B** schwarz | **G** gold | **S** silber | **W** weiß

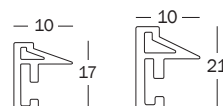

Artikel-Nr.	Rahmenformat cm	Rahmenformat inch	Bildformat cm	Bildformat inch	BE	Farben			
DEX 015 __	10 x 15	3,9 x 5,9	7 x 10	2,8 x 3,9	1	B	G	S	W
DEX 318 __	13 x 18	5,1 x 7,1	9 x 13	3,5 x 5,1	1	B	G	S	W
DEX 520 __	15 x 20	5,9 x 7,9	10 x 15	3,9 x 5,9	1	B	G	S	W
DEX 030 __	20 x 30	7,9 x 11,8	15 x 20	5,9 x 7,9	1	B	G	S	W
DEX 040 __	30 x 40	11,8 x 15,7	20 x 30	7,9 x 11,8	1	B	G	S	W
DEX 050 __	40 x 50	15,7 x 19,7	30 x 40	11,8 x 15,7	1	B	G	S	W
DEX 460 __	40 x 60	15,7 x 23,6	30 x 45	11,8 x 17,7	1	B	G	S	W
DEX 070 __	50 x 70	19,7 x 27,6	40 x 60	15,7 x 23,6	1	B	G	S	W

Designrahmen



CONSTRUCTION Profil JK

- **rechteckiges Polystyrol-Profil** in Aluminium-Optik, lieferbar als Wechselrahmen
- **Glas** Klarglas gewaschen • **folierte Oberfläche** • **Aufsteller** bis Format 21 x 30 cm
- **Dokumenteneinleger** Format 21 x 29,7 cm / DIN A4
- **B** schwarz | **D** stahl | **S** silber | **W** weiß

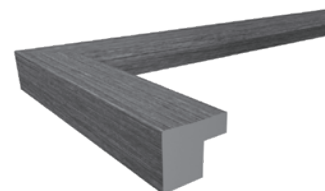
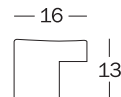

Artikel-Nr.	Rahmenformat cm	Rahmenformat inch	Bildformat cm	Bildformat inch	BE	Farben			
JK 015 __	10 x 15	3,9 x 5,9	7 x 10	2,8 x 3,9	1	B	D	S	W
JK 318 __	13 x 18	5,1 x 7,1	9 x 13	3,5 x 5,1	1	B	D	S	W
JK 520 __	15 x 20	5,9 x 7,9	10 x 15	3,9 x 5,9	1	B	D	S	W
JK 824 __	18 x 24	7,1 x 9,4	13 x 18	5,1 x 7,1	1	B	D	S	W
JK 130 __	21 x 29,7	8,3 x 11,7	13 x 18	5,1 x 7,1	1	B	D	S	W
JK 040 __	30 x 40	11,8 x 15,7	20 x 30	7,9 x 11,8	1	B	D	S	W

nicht rabattfähig



NEU! BEYOND Profil JI

- **rechteckiges breites Polystyrol-Profil** mit silberner Innenkante, lieferbar als Wechselrahmen
- **Glas** Klarglas gewaschen • **folierte Oberfläche**
- **C** champagner gold | **D** stahl | **S** silber

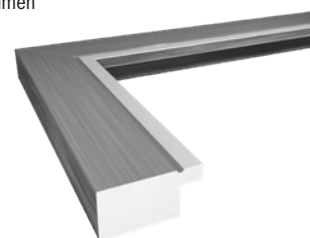
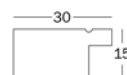

Artikel-Nr.	Rahmenformat cm	Rahmenformat inch	Bildformat cm	Bildformat inch	BE	Farben		
Jl 342 __	21 x 29,7	8,3 x 11,7	DIN A4		1	D	S	W



NEU! VENICE Profil JL

- **glänzendes, breites, rund nach innen abfallendes Polystyrol-Profil**, lieferbar als Wechselrahmen
- **Glas** Klarglas gewaschen • **folierte Oberfläche** • **Aufsteller** bis Format 20 x 30 cm
- **D** stahl | **G** gold | **J** bronze | **S** silber



Artikel-Nr.	Rahmenformat cm	Rahmenformat inch	Bildformat cm	Bildformat inch	BE	Farben			
JL 318 __	13 x 18	5,1 x 7,1	9 x 13	3,5 x 5,1	1	D	G	J	S
JL 520 __	15 x 20	5,9 x 7,9	10 x 15	3,9 x 5,9	1	D	G	J	S
JL 030 __	20 x 30	7,9 x 11,8	15 x 20	5,9 x 7,9	1	D	G	J	S
JL 040 __	30 x 40	11,8 x 15,7	20 x 30	7,9 x 11,8	1	D	G	J	S
JL 050 __	40 x 50	15,7 x 19,7	30 x 40	11,8 x 15,7	1	D	G	J	S

Designrahmen



BOHEMIAN Profil EN

- nach innen abfallendes Polystyrol-Profil lieferbar als Wechselrahmen
- Glas Klarglas gewaschen • Aufsteller bis Format 20 x 30 cm • folierte Oberfläche
- B schwarz | C creme | D grau | N nussbaum | P buche

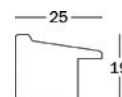

Artikel-Nr.	Rahmenformat cm	Rahmenformat inch	Bildformat cm	Bildformat inch	BE	Farben
EN 015 __	10 x 15	3,9 x 5,9	7 x 10	2,8 x 3,9	1	C D N P
EN 318 __	13 x 18	5,1 x 7,1	9 x 13	3,5 x 5,1	1	C D N P
EN 520 __	15 x 20	5,9 x 7,9	10 x 15	3,9 x 5,9	1	C D P
EN 824 __	18 x 24	7,1 x 9,4	13 x 18	5,1 x 7,1	5	C D N P
EN 030 __	20 x 30	7,9 x 11,8	15 x 20	5,9 x 7,9	1	C D N P
EN 040 __	30 x 40	11,8 x 15,7	20 x 30	7,9 x 11,8	1	C D N P
EN 050 __	40 x 50	15,7 x 19,7	30 x 40	11,8 x 15,7	1	B C D N P
EN 070 __	50 x 70	19,7 x 27,6	40 x 60	15,7 x 23,6	1	B C D N P

nicht rabattfähig



SMELL Profil JD

- gekeltes Polystyrol-Profil lieferbar als Wechselrahmen, mit glänzender Oberfläche in Wurzelholz-Optik und Goldinnen- und Goldaußenkante
- Glas Klarglas gewaschen • Aufsteller bis Format 21 x 30 cm • folierte Oberfläche
- Dokumenteneinleger Format 21 x 29,7 cm / DIN A4
- N nussbaum-gold

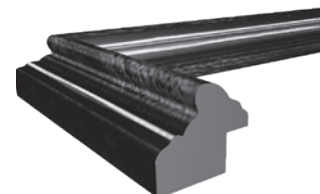
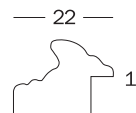

Artikel-Nr.	Rahmenformat cm	Rahmenformat inch	Bildformat cm	Bildformat inch	BE	Farben
JD 015 __	10 x 15	3,9 x 5,9	7 x 10	2,8 x 3,9	5	N
JD 318 __	13 x 18	5,1 x 7,1	9 x 13	3,5 x 5,1	5	N
JD 520 __	15 x 20	5,9 x 7,9	10 x 15	3,9 x 5,9	5	N
JD 130 __	21 x 29,7	8,3 x 11,7	13 x 18	5,1 x 7,1	5	N
JD 040 __	30 x 40	11,8 x 15,7	20 x 30	7,9 x 11,8	2	N

nicht rabattfähig

Designrahmen



LOUNGE Profil JA

- **gekehltes Polystyrol-Profil** lieferbar als Wechselrahmen
- **Glas** Klarglas gewaschen • **Aufsteller** bis Format 20 x 30 cm • **folierte Oberfläche**
- **Dokumenteneinleger** Format 21 x 29,7 cm / DIN A4
- **D** stahl | **G** gold | **S** silber

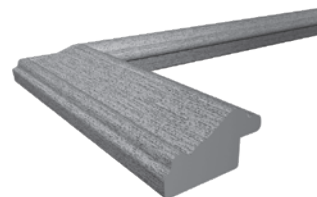
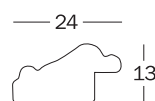

Artikel-Nr.	Rahmenformat cm	Rahmenformat inch	Bildformat cm	Bildformat inch	BE	Farben
JA 015 __	10 x 15	3,9 x 5,9	7 x 10	2,8 x 3,9	5	D G S
JA 318 __	13 x 18	5,1 x 7,1	9 x 13	3,5 x 5,1	5	D G S
JA 520 __	15 x 20	5,9 x 7,9	10 x 15	3,9 x 5,9	5	D G S
JA 030 __	20 x 30	7,9 x 11,8	13 x 18	5,1 x 7,1	5	D G S
JA 130 __	21 x 29,7	8,3 x 11,7	13 x 18	5,1 x 7,1	5	D G S
JA 040 __	30 x 40	11,8 x 15,7	20 x 30	7,9 x 11,8	2	D G S
JA 050 __	40 x 50	15,7 x 19,7	30 x 40	11,8 x 15,7	2	D G S

nicht rabattfähig



CHALET Profil EL

- **nach innen abfallendes Polystyrol-Profil**, lieferbar als Wechselrahmen
- **Glas** Klarglas gewaschen • **Aufsteller** bis Format 20 x 30 cm
- **folierte Oberfläche** • **mit Schrägschnittpassepartout**
- **B** schwarz | **H** natur | **L** blau | **R** rot | **W** weiß

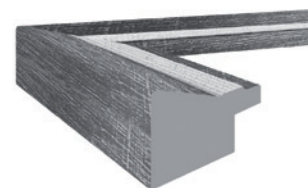
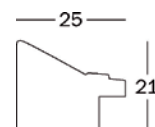

Artikel-Nr.	Rahmenformat cm	Rahmenformat inch	Bildformat cm	Bildformat inch	BE	Farben
EL 015 __	10 x 15	3,9 x 5,9	7 x 10	2,8 x 3,9	1	B H L W
EL 318 __	13 x 18	5,1 x 7,1	9 x 13	3,5 x 5,1	1	B H L W
EL 520 __	15 x 20	5,9 x 7,9	10 x 15	3,9 x 5,9	1	B H L W
EL 824 __	18 x 24	7,1 x 9,4	13 x 18	5,1 x 7,1	1	B H L R W
EL 030 __	20 x 30	7,9 x 11,8	15 x 20	5,9 x 7,9	1	B H L W
EL 430 __	24 x 30	9,4 x 11,8	15 x 20	5,9 x 7,9	1	H R W
EL 040 __	30 x 40	11,8 x 15,7	20 x 30	7,9 x 11,8	1	B H L W
EL 050 __	40 x 50	15,7 x 19,7	30 x 40	11,8 x 15,7	1	B H L R W
EL 460 __	40 x 60	15,7 x 23,6	30 x 45	11,8 x 17,7	1	B H L R W
EL 070 __	50 x 70	19,7 x 27,6	40 x 60	15,7 x 23,6	1	B H L R W

nicht rabattfähig

Designrahmen



METRO Profil LO

- **rechteckiges Polystyrol-Profil** mit silberner Innenkante, lieferbar als Wechselrahmen
- **Glas** Klarglas gewaschen • **folierte Oberfläche**
- **Aufsteller** bis Format 20 x 30 cm
- **B** schwarz | **D** stahl | **S** silber | **W** weiß

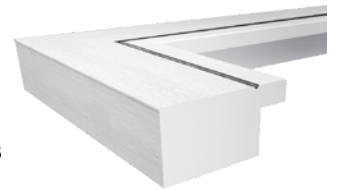
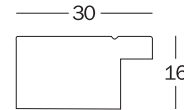

Artikel-Nr.	Rahmenformat cm	Rahmenformat inch	Bildformat cm	Bildformat inch	BE	Farben
LO 015 __	10 x 15	3,9 x 5,9	7 x 10	2,8 x 3,9	1	B D S W
LO 318 __	13 x 18	5,1 x 7,1	9 x 13	3,5 x 5,1	1	B D S W
LO 520 __	15 x 20	5,9 x 7,9	10 x 15	3,9 x 5,9	1	W

nicht rabattfähig

Holzrahmen



GRADO Profil HI

- **rechteckiges Holz-Profil** mit gerillter Oberfläche, lieferbar als Wechselrahmen
- **Glas** Klarglas gewaschen • **Aufsteller** bis Format 20 x 30 cm
- **Aufhängeösen** für Hoch- und Querformataufhängung
- **B** schwarz | **C** creme | **E** eiche | **H** natur | **O** orange | **R** rot | **S** silber | **W** weiß

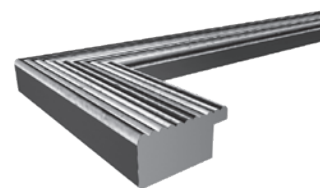
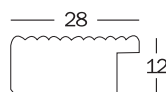

Artikel-Nr.	Rahmenformat cm	Rahmenformat inch	Bildformat cm	Bildformat inch	BE	Farben
HI 015 __	10 x 15	3,9 x 5,9	7 x 10	2,8 x 3,9	1	B C E H O R S W
HI 318 __	13 x 18	5,1 x 7,1	9 x 13	3,5 x 5,1	1	B C E H R S W
HI 520 __	15 x 20	5,9 x 7,9	10 x 15	3,9 x 5,9	1	B E H O S W
HI 824 __	18 x 24	7,1 x 9,4	13 x 18	5,1 x 7,1	1	B E H W
HI 030 __	20 x 30	7,9 x 11,8	13 x 18	5,1 x 7,1	1	B E H R S W
HI 430 __	24 x 30	9,4 x 11,8	15 x 20	5,9 x 7,9	1	B E H W
HI 040 __	30 x 40	11,8 x 15,7	20 x 30	7,9 x 11,8	1	B C E H S W
HI 050 __	40 x 50	15,7 x 19,7	30 x 40	11,8 x 15,7	1	B C E H R S W
HI 460 __	40 x 60	15,7 x 23,6	30 x 45	11,8 x 17,7	1	B E H W
HI 070 __	50 x 70	19,7 x 27,6	40 x 60	15,7 x 23,6	1	B E H R S W



NEU! HYGGE Profil NC

- **schmales, rechteckiges MDF-Profil** mit silberner Innenkante, lieferbar als Wechselrahmen
- **Glas** Klarglas gewaschen • **Aufsteller** bis Format 21 x 29,7 cm
- **Aufhängeösen** für Hoch- und Querformataufhängung
- **D** grau | **E** eiche | **N** nussbaum | **W** weiß

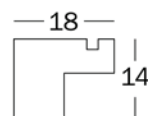

Artikel-Nr.	Rahmenformat cm	Rahmenformat inch	Bildformat cm	Bildformat inch	BE	Farben
NC 015 __	10 x 15	3,9 x 5,9	7 x 10	2,8 x 3,9	1	D E N W
NC 318 __	13 x 18	5,1 x 7,1	9 x 13	3,5 x 5,1	1	D E N W
NC 520 __	15 x 20	5,9 x 7,9	10 x 15	3,9 x 5,9	1	D E N W
NC 130 __	21 x 29,7	8,3 x 11,7	13 x 18	5,1 x 7,1	1	D E N W
NC 040 __	30 x 40	11,8 x 15,7	20 x 30	7,9 x 11,8	1	D E N W
NC 050 __	40 x 50	15,7 x 19,7	30 x 40	11,8 x 15,7	1	D E N W

Holzrahmen



LIVING Profil HY

- **gekehltes Holz-Profil** lieferbar als Wechselrahmen
- **Glas** Klarglas gewaschen • **Aufsteller** bis Format 20 x 30 cm
- **B** schwarz | **C** cappuccino | **H** natur | **P** haselnuss

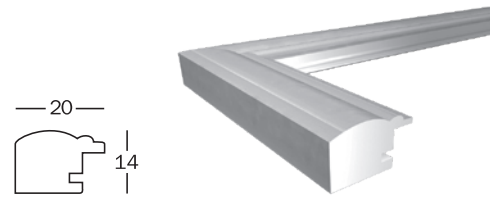

Artikel-Nr.	Rahmenformat cm	Rahmenformat inch	Bildformat cm	Bildformat inch	BE	Farben
HY 318 _	13 x 18	5,1 x 7,1	9 x 13	3,5 x 5,1	1	C
HY 824 _	18 x 24	7,1 x 9,4	13 x 18	5,1 x 7,1	1	B C H P
HY 030 _	20 x 30	7,9 x 11,8	13 x 18	5,1 x 7,1	1	H
HY 330 _	30 x 30	11,8 x 11,8	18 x 18	7,1 x 7,1	1	C H P
HY 050 _	40 x 50	15,7 x 19,7	30 x 40	11,8 x 15,7	1	C H
HY 460 _	40 x 60	15,7 x 23,6	30 x 45	11,8 x 17,7	1	H

nicht rabattfähig



NEU! SILHOUETTE Profil NW

- **gekehltes Holz-Profil** lieferbar als Wechselrahmen
- **Glas** Klarglas gewaschen • **Aufsteller** bis Format 20 x 30 cm
- **B** weiß/schwarz | **H** weiß/natur | **P** weiß/buche | **W** weiß/weiß



Artikel-Nr.	Rahmenformat cm	Rahmenformat inch	Bildformat cm	Bildformat inch	BE	Farben
NW 015 _	10 x 15	3,9 x 5,9	7 x 10	2,8 x 3,9	1	B H P W
NW 318 _	13 x 18	5,1 x 7,1	9 x 13	3,5 x 5,1	1	B H P W
NW 520 _	15 x 20	5,9 x 7,9	10 x 15	3,9 x 5,9	1	B H P W
NW 030 _	20 x 30	7,9 x 11,8	13 x 18	5,1 x 7,1	1	B H P W
NW 040 _	30 x 40	11,8 x 15,7	20 x 30	7,9 x 11,8	1	B H P W

Holzrahmen



BENCH Profil ND

- **schmales, gekehltes Holzprofil**, weiß getünchte Oberfläche, lieferbar als Wechselrahmen
- **Glas** Klarglas gewaschen • **Aufsteller** bis Format 20 x 30 cm
- **Aufhängeösen** für Hoch- und Querformataufhängung
- **A** grün | **D** grau | **P** braun | **W** weiß

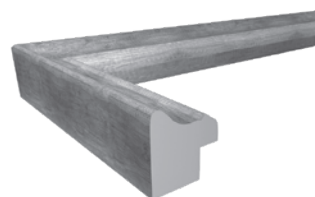
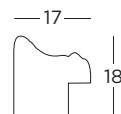

Artikel-Nr.	Rahmenformat cm	Rahmenformat inch	Bildformat cm	Bildformat inch	BE	Farben
-------------	--------------------	----------------------	------------------	--------------------	----	--------



METROPOLIS Profile IW

- **nach innen abfallendes Holz-Profil** mit folierter Oberfläche, lieferbar als Wechselrahmen
- **Glas** Klarglas gewaschen • **Aufsteller** bis Format 20 x 30 cm
- **Aufhängeösen** für Hoch- und Querformataufhängung
- **B** schwarz/silber | **W** weiß/silber

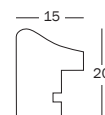

Artikel-Nr.	Rahmenformat cm	Rahmenformat inch	Bildformat cm	Bildformat inch	BE	Farben
IW 015 __	10 x 15	3,9 x 5,9	7 x 10	2,8 x 3,9	1	B W
IW 318 __	13 x 18	5,1 x 7,1	9 x 13	3,5 x 5,1	1	B W
IW 520 __	15 x 20	5,9 x 7,9	10 x 15	3,9 x 5,9	1	B W
IW 030 __	20 x 30	7,9 x 11,8	15 x 20	5,9 x 7,9	1	B W
IW 040 __	30 x 40	11,8 x 15,7	20 x 30	7,9 x 11,8	1	B W

Holzrahmen



HOME Profil HO

- **rechteckiges Holz-Profil** mit sägerauer Oberfläche, lieferbar als Wechsel- und Galerierahmen, Sonderformate und Panoramarahmen • **Glas** Klarglas gewaschen • **Aufsteller** bis Format 18 x 24 cm
- **mit Schrägschnittpassepartout** • **Dokumenteneinleger** Format 21 x 29,7 cm / DIN A4 **ohne Schrägschnittpassepartout**
- **B** schwarz | **C** beigebraun | **D** grau | **H** natur | **L** blau | **N** nussbaum
P mittelbraun | **V** polarweiß | **W** cremeweiß | **X** hellgrau

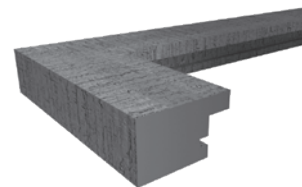

Artikel-Nr.	Rahmenformat cm	Rahmenformat inch	Bildformat cm	Bildformat inch	BE	Farben
HO 015 __	10 x 15	3,9 x 5,9	7 x 10	2,8 x 3,9	1	B C D H L N P V W X
HO 318 __	13 x 18	5,1 x 7,1	9 x 13	3,5 x 5,1	1	B C D H N V W X
HO 520 __	15 x 20	5,9 x 7,9	10 x 15	3,9 x 5,9	1	B C D H N V W X
HO 824 __	18 x 24	7,1 x 9,4	13 x 18	5,1 x 7,1	1	B C D H V W
HO 030 __	20 x 30	7,9 x 11,8	13 x 18	5,1 x 7,1	1	B C D H N V W X
HO 130 __	21 x 29,7	8,3 x 11,7	13 x 18	5,1 x 7,1	1	B C D V W
HO 430 __	24 x 30	9,4 x 11,8	15 x 20	5,9 x 7,9	1	B C D H V W
HO 040 __	30 x 40	11,8 x 15,7	20 x 30	7,9 x 11,8	1	B C D H N V W
HO 045 __	30 x 45	11,8 x 17,7	20 x 30	7,9 x 11,8	1	B C D H V W
HO 050 __	40 x 50	15,7 x 19,7	30 x 40	11,8 x 15,7	1	B C D H N V W X
HO 460 __	40 x 60	15,7 x 23,6	30 x 45	11,8 x 17,7	1	B C D V W X
HO 060 __	50 x 60	19,7 x 23,6	40 x 50	15,7 x 19,7	1	B V W
HO 070 __	50 x 70	19,7 x 27,6	40 x 60	15,7 x 23,6	1	B C D H N V W
HO 080 __	60 x 80	23,6 x 31,5	50 x 70	19,7 x 27,6	1	B C D N V W X
HO 090 __	60 x 90	23,6 x 35,4	42 x 59,4	16,5 x 23,4	1	B C D N V W
HO 100 __	70 x 100	27,6 x 39,4	50 x 70	19,7 x 27,6	1	B C D N V W
HO 220 __	20 x 20	7,9 x 7,9	15 x 15	5,9 x 5,9	1	B C D N V W X
HO 330 __	30 x 30	11,8 x 11,8	18 x 18	7,1 x 7,1	1	B C D N V W X
HO 440 __	40 x 40	15,7 x 15,7	28 x 28	11 x 11	1	B C D N V W X
HO 550 __	50 x 50	19,7 x 19,7	35 x 35	13,8 x 13,8	1	B C D V W

nicht rabattfähig

Holzrahmen

HOME Profil HO



- **rechteckiges Holz-Profil** mit sägerauer Oberfläche, lieferbar als Wechsel- und Galerierahmen, Sonderformate und Panoramarahmen • **Glas** Klarglas gewaschen
- **C** beigebraun | **D** grau | **N** nussbaum | **X** hellgrau



Artikel-Nr.	Rahmenformat cm	Rahmenformat inch	Bildformat cm	Bildformat inch	BE	Farben		
HO 120	10 x 20	3,9 x 7,9			1	D	N	X
HO 153	15 x 30	5,9 x 11,8			1	C		
HO 500 __	50 x 100	19,7 x 39,4			1			X

nicht rabattfähig

HOME Profil HO



- **rechteckiges Holz-Profil** mit sägerauer Oberfläche, lieferbar als Wechsel- und Galerierahmen, Sonderformate und Panoramarahmen • **Glas** Klarglas gewaschen
- **mit Schrägschnittpassepartout**
- **B** schwarz | **C** beigebraun | **D** grau | **H** natur | **N** nussbaum | **V** polarweiß | **W** cremeweiß



Artikel-Nr.	Rahmenformat cm	Rahmenformat inch	Bildformat cm	Bildformat inch	BE	Farben		
HO 215 __	23 x 31,5	9,1 x 12,4	2 x 10x15	2x 3,9 x 5,9	1	B C D	V	W
HO 218 __	25,4 x 35,5	10 x 14	2 x 13x18	2x 5,1 x 7,1	1	B D	V	W
HO 252 __	27,8 x 40,5	10,9 x 15,9	2 x 15x20	2x 5,9 x 7,9	1		N	
HO 315 __	23 x 46	9,1 x 18,1	3 x 10x15	3x 3,9 x 5,9	1	B C D H	V	W
HO 338 __	25,4 x 50,7	10 x 20	3 x 13x18	3x 5,1 x 7,1	1	B C D H	V	W
HO 352 __	27,8 x 58,2	10,9 x 22,9	3 x 15x20	3x 5,9 x 7,9	1	B C D	V	W
HO 515 __	23, x 72	9,1 x 28,3	5 x 10x15	5x 3,9 x 5,9	1	B C D	N	V W
HO 555 M	53 x 53	20,9 x 20,9	5 x 13x18 1 x 10x10	5x 5,1 x 7,1 1x 3,9 x 3,9	1	1 x schwarz, 2 x hellgrau, 2 x grau, 1 x weiß		
HO 666 M	43 x 43	16,9 x 16,9	5 x 10x15 1 x 10x10	5x 3,9 x 5,9 1x 3,9 x 3,9	1	1 x schwarz, 2 x hellgrau, 2 x grau, 1 x weiß		

nicht rabattfähig

Holzrahmen

PEPPERS Profil BP

- **rechteckiges Holz-Profil** mit matter Oberfläche lieferbar als Wechselrahmen
- **Glas** Klarglas gewaschen • **Aufsteller** bis Format 21 x 29,7 cm
- **Galerieaufhängung** ab Format 40 x 50 cm • **Dokumenteneinleger** Format 21 x 29,7 cm / DIN A4
- **B** schwarz | **D** grau | **E** eiche | **G*** gold | **H** natur | **K** kiefer | **L** dunkelblau | **N** nussbaum | **P** buche
- **Q** brillianrot | **R** mahagoni | **S*** silber | **V** polarweiß • *** folierte Oberfläche**

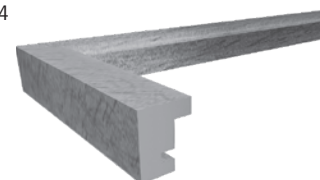
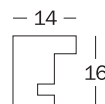

Artikel-Nr.	Rahmenformat cm	Rahmenformat inch	Bildformat cm	Bildformat inch	BE	Farben
BP 710 __	7 x 10	2,8 x 3,9	3,5 x 4,5	1,4 x 1,8	1	B E G K N P S V
BP 913 __	9 x 13	3,5 x 5,1	5 x 7	2 x 2,8	1	B D E G K N P S V
BP 015 __	10 x 15	3,9 x 5,9	7 x 10	2,8 x 3,9	1	B E G K N P Q S V
BP 318 __	13 x 18	5,1 x 7,1	9 x 13	3,5 x 5,1	1	B D E G H K N P Q R S V
BP 520 __	15 x 20	5,9 x 7,9	10 x 15	3,9 x 5,9	1	B D E K L N P R S V
BP 824 __	18 x 24	7,1 x 9,4	13 x 18	5,1 x 7,1	1	B E G K N P S V
BP 028 __	20 x 28	7,9 x 11	13 x 18	5,1 x 7,1	1	G H R S
BP 030 __	20 x 30	7,9 x 11,8	13 x 18	5,1 x 7,1	1	B E G K N P S V
BP 130 __	21 x 29,7	8,3 x 11,7	13 x 18	5,1 x 7,1	1	B D E G K N P S V
BP 430 __	24 x 30	9,4 x 11,8	15 x 20	5,9 x 7,9	1	B N V
BP 040 __	30 x 40	11,8 x 15,7	20 x 30	7,9 x 11,8	1	B D E G K N P S V
BP 342 __	29,7 x 42	11,7 x 16,5	18 x 24	7,1 x 9,4	1	B N V
BP 045 __	30 x 45	11,8 x 17,7	20 x 30	7,9 x 11,8	1	B N V
BP 050 __	40 x 50	15,7 x 19,7	30 x 40	11,8 x 15,7	1	B E G K L N P S V
BP 460 __	40 x 60	15,7 x 23,6	30 x 45	11,8 x 17,7	1	B N V
BP 070 __	50 x 70	19,7 x 27,6	40 x 60	15,7 x 23,6	1	B H N V
BP 010 __	10 x 10	3,9 x 3,9	7 x 7	2,8 x 2,8	1	B G N S V
BP 313 __	13 x 13	5,1 x 5,1	9 x 9	3,5 x 3,5	1	B D G N S V
BP 150 __	15 x 15	5,9 x 5,9	10 x 10	3,9 x 3,9	1	B D E G N S V
BP 020 __	20 x 20	7,9 x 7,9	13 x 13	5,1 x 5,1	1	B G N P V
BP 330 __	30 x 30	11,8 x 11,8	18 x 18	7,1 x 7,1	1	B D E N V

nicht rabattfähig



PEPPERS Profil BP

- **rechteckiges Holz-Profil** mit matter Oberfläche, lieferbar als Wechselrahmen
- **Glas** Klarglas gewaschen
- **Galerieaufhängung** ab Format 40 x 50 cm
- **mit Schrägschnittpassepartout**
- **B** schwarz | **D** grau | **H** natur | **K** kiefer | **N** nussbaum | **V** polarweiß



Artikel-Nr.	Rahmenformat cm	Rahmenformat inch	Bildformat cm	Bildformat inch	BE	Farben
BP 315 __	23 x 46	9,1 x 18,1	3x 10X15	3x 3,9 x 5,9	1	B D H N V
BP 338 __	25,4 x 50,7	10 x 20	3x 13X18	3x 5,1 x 7,1	1	B D V

nicht rabattfähig

Holzrahmen



NEU! SELECT Profil HSX mit Kunstglas

- **schmales, gekehltes Profil**, lieferbar als Wechselrahmen
- **Glas** Kunstglas • **folierte Oberfläche**
- **Aufhängeösen** für Hoch- und Querformataufhängung
- **B** schwarz | **H** natur | **P** braun | **W** weiß

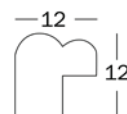

Artikel-Nr.	Rahmenformat cm	Rahmenformat inch	Bildformat cm	Bildformat inch	BE	Farben
HSX 015 __	10 x 15	3,9 x 5,9	7 x 10	2,8 x 3,9	1	B H P W
HSX 318 __	13 x 18	5,1 x 7,1	9 x 13	3,5 x 5,1	1	B H P W
HSX 520 __	15 x 20	5,9 x 7,9	10 x 15	3,9 x 5,9	1	B H P W
HSX 030 __	20 x 30	7,9 x 11,8	13 x 18	5,1 x 7,1	1	B H P W
HSX 040 __	24 x 30	9,4 x 11,8	15 x 20	5,9 x 7,9	1	B H P W



FIORITO Profil EFX mit Kunstglas

- **nach innen abfallendes MDF-Profil** gemasert, lieferbar als Wechselrahmen
- **Glas** Kunstglas • **folierte Oberfläche** • **mit Schrägschnittpassepartout**
- **Aufhängeösen** für Hoch- und Querformataufhängung • **Galerieaufhängung** ab Format 40 x 50 cm
- **D** dunkelgrau | **E** eiche hell | **N** nussbaum | **P** eiche dunkel | **W** weiß

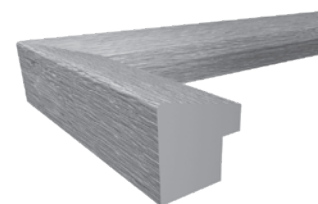
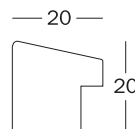

Artikel-Nr.	Rahmenformat cm	Rahmenformat inch	Bildformat cm	Bildformat inch	BE	Farben
EFX 130 __	21 x 29,7	8,3 x 11,7	DIN A4		1	D E N P W
EFX 040 __	30 x 40	11,8 x 15,7	20 x 30	7,9 x 11,8	1	D E N P W
EFX 050 __	40 x 50	15,7 x 19,7	30 x 40	11,8 x 15,7	1	D E N P W
EFX 460 __	40 x 60	15,7 x 23,6	30 x 45	11,8 x 17,7	1	D E N P W
EFX 060 __	50 x 60	19,7 x 23,6	40 x 50	15,7 x 19,7	1	D E N P W
EFX 070 __	50 x 70	19,7 x 27,6	40 x 60	15,7 x 23,6	1	D E N P W
EFX 080 __	60 x 80	23,6 x 31,5	50 x 70	19,7 x 27,6	1	D E N P W

Holzrahmen



FIORITO Profil EF

- nach innen abfallendes MDF-Profil gemasert, lieferbar als Wechselrahmen
- Glas Klarglas gewaschen • Aufsteller bis Format 20 x 30 cm • folierte Oberfläche • mit Schrägschnittpassepartout
- Aufhängeösen für Hoch- und Querformataufhängung • Galerieaufhängung ab Format 40 x 50 cm
- D dunkelgrau | E eiche hell | N nussbaum | P eiche dunkel | W weiß

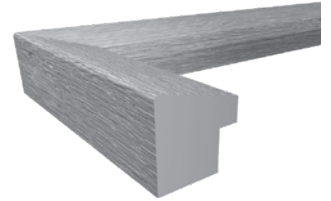
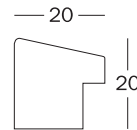

Artikel-Nr.	Rahmenformat cm	Rahmenformat inch	Bildformat cm	Bildformat inch	BE	Farben				
EF 015 __	10 x 15	3,9 x 5,9	7 x 10	2,8 x 3,9	1	D	E	N	P	W
EF 318 __	13 x 18	5,1 x 7,1	9 x 13	3,5 x 5,1	1	D	E	N	P	W
EF 520 __	15 x 20	5,9 x 7,9	10 x 15	3,9 x 5,9	1	D	E	N	P	W
EF 824 __	18 x 24	7,1 x 9,4	13 x 18	5,1 x 7,1	1	D	E	N	P	W
EF 030 __	20 x 30	7,9 x 11,8	13 x 18	5,1 x 7,1	1	D	E	N	P	W
EF 430 __	24 x 30	9,4 x 11,8	15 x 20	5,9 x 7,9	1	D	E	N	P	W
EF 040 __	30 x 40	11,8 x 15,7	20 x 30	7,9 x 11,8	1	D	E	N	P	W
EF 045 __	30 x 45	11,8 x 17,7	20 x 30	7,9 x 11,8	1	D	E	N	P	W
EF 050 __	40 x 50	15,7 x 19,7	28 x 35	11 x 13,7	1	D	E	N	P	W
EF 460 __	40 x 60	15,7 x 23,6	30 x 45	11,8 x 17,7	1	D	E	N	P	W
EF 060 __	50 x 60	19,7 x 23,6	30 x 40	11,7 x 15,7	1	D	E	N	P	W
EF 070 __	50 x 70	19,7 x 27,6	40 x 50	15,7 x 19,7	1	D	E	N	P	W
EF 080 __	60 x 80	23,6 x 31,5	40 x 60	15,7 x 23,6	1	D	E	N	P	W
EF 220 __	20 x 20	7,9 x 7,9	13 x 13	5,1 x 5,1	1	D	E	N	P	W
EF 330 __	30 x 30	11,8 x 11,8	18 x 18	7,1 x 7,1	1	D	E	N	P	W
EF 440 __	40 x 40	15,7 x 15,7	28 x 28	11 x 11	1		E	N		W
EF 440 __	40 x 40	15,7 x 15,7	30 x 30	11,8 x 11,8	1	D			P	
EF 315V __	18 X 61	7,1 x 24	3x 10x15	3x 3,9 x 5,9	1	D	E	N	P	W
EF 338V __	20 x 66	7,9 x 26	3x 13x18	3x 5,1 x 7,1	1	D	E	N	P	W
EF 515 __	51 x 17	20,1 x 6,7	5x 10x15	5x 3,9 x 5,9	1	M Farbmix				



NEU! STOCKHOLM Profil EA 3D Trikotrahmen mit Kunstglas

- tiefes MDF Blockprofil
- mit Bügel zum Aufhängen des Trikots
- Glas Kunstglas • Aufhängeösen für Hochaufhängung • folierte Oberfläche
- B schwarz | D grau | W weiß

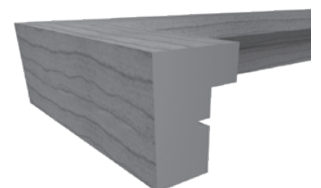
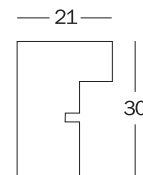

Artikel-Nr.	Rahmenformat cm	Rahmenformat inch	Bildformat	BE	Farben		
EA 690 __	60 x 90	23,6 x 35,4	Trikot	1	B	D	W

Holzrahmen



STOCKHOLM Profil EA **NEUES FORMAT!**

- **MDF Blockprofil** gemasert, lieferbar als Wechselrahmen
- **Glas** Klarglas gewaschen • **Aufsteller** bis Format 20 x 30 cm • **folierte Oberfläche**
- **mit Schrägschnittpassepartout**
- **B** schwarz | **D** grau | **H** natur | **N** nussbaum | **P** buche | **W** weiß

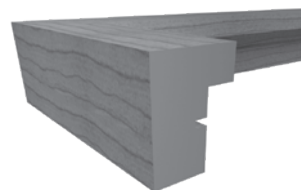
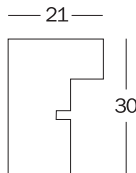

EA315B



Artikel-Nr.	Rahmenformat cm	Rahmenformat inch	Bildformat cm	Bildformat inch	BE	Farben
EA 015	10 x 15	3,9 x 5,9	7 x 10	2,8 x 3,9	1	B D H N P W
EA 318	13 x 18	5,1 x 7,1	9 x 13	3,5 x 5,1	1	B D H N P W
EA 520	15 x 20	5,9 x 7,9	10 x 15	3,9 x 5,9	1	B D H N P W
EA 030	20 x 30	7,9 x 11,8	13 x 18	5,1 x 7,1	1	B D H N P W
EA 040	30 x 40	11,8 x 15,7	20 x 30	7,9 x 11,8	1	B D H N P W
EA 045	30 x 45	11,8 x 17,7	20 x 30	7,9 x 11,8	1	B D H N P W
EA 050	40 x 50	15,7 x 19,7	30 x 40	11,8 x 15,7	1	B D H N P W
EA 460	40 x 60	15,7 x 23,6	30 x 45	11,8 x 17,7	1	B D H N P W
EA 070	50 x 70	19,7 x 27,6	40 x 60	15,7 x 23,6	1	B D N W
EA 080	60 x 80	23,6 x 31,5	50 x 70	19,7 x 27,6	1	B D W
EA 100	70 x 100	27,6 x 39,4	50 x 70	19,7 x 27,6	1	B D W
EA 330	30 x 30	11,8 x 11,8	18 x 18	7,1 x 7,1	1	B D W
EA 315	64 x 20	25,2 x 7,9	3x10 x 15	3x3,9 x 5,9	1	B W



EA222B

STOCKHOLM Profil EA 3D **NEUES FORMAT!**

- **tiefes MDF Blockprofil** gemasert, lieferbar als Wechselrahmen
- **EA222, EA339, EA444, EA333 und EA411** mit zusätzlichem Innenrahmen zur variablen Bildpositionierung
- **Glas** Klarglas gewaschen, **EA450 mit Kunstglas** • **Aufsteller** bis Format 20 x 30 cm
- **folierte Oberfläche**
- **mit Schrägschnittpassepartout**
- **B** schwarz | **D** grau | **W** weiß



EA333B



Artikel-Nr.	Rahmenformat cm	Rahmenformat inch	Bildformat cm	Bildformat inch	BE	Farben
EA 222	20 x 20	7,9 x 7,9	10 x 10	3,9 x 3,9	1	B D W
EA 339	30 x 30	11,8 x 11,8	18 x 18	7,1 x 7,1	1	B D W
EA 444	40 x 40	15,7 x 15,7	30 x 30	11,8 x 11,8	1	B D W
EA 450	40 x 50	15,7 x 19,7	30 x 40	11,8 x 15,7	1	B D W Kunstglas
EA 333 *	30 x 30	11,8 x 11,8	10 x 15	3,9 x 5,9	1	B
EA 411 *	40 x 40	15,7 x 15,7	4x10 x 10	4x 3,9 x 3,9	1	B

* Doppelpassepartout

Holzrahmen



BAROCK Profil CR **NEUE FARBE!**

- **Ornamentprofil, gekelhtes Holz-Profil** mit Relief-Oberfläche, lieferbar als Wechselrahmen
- **Glas** Klarglas gewaschen • **Aufsteller** bis Format 20 x 30 cm • **mit Schrägschnittpassepartout**
- **Galerieaufhängung** ab Format 40 x 50 cm
- **B** schwarz/silber | **D** anthrazit | **G** gold | **W** weiß

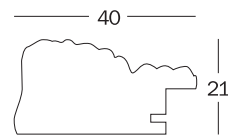

Artikel-Nr.	Rahmenformat cm	Rahmenformat inch	Bildformat cm	Bildformat inch	BE	Farben			
CR 318 __	13 x 18	5,1 x 7,1	9 x 13	3,5 x 5,1	1		D		W
CR 030 __	20 x 30	7,9 x 11,8	15 x 20	5,9 x 7,9	1	B	D	G	W
CR 040 __	30 x 40	11,8 x 15,7	20 x 30	7,9 x 11,8	1	B	D	G	W
CR 050 __	40 x 50	15,7 x 19,7	30 x 40	11,8 x 15,7	1	B	D	G	W
CR 070 __	50 x 70	19,7 x 27,6	40 x 60	15,7 x 23,6	1				W



NIZZA Profil HQ

- **breites Holzprofil**, lieferbar als Wechselrahmen
- **Glas** Klarglas gewaschen • **Aufsteller** bis Format 20 x 30 cm
- **Aufhängeösen** für Hoch- und Querformataufhängung
- **H** natur | **M** meranti | **N** nussbaum | **S** silber | **W** weiß

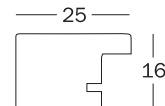

Artikel-Nr.	Rahmenformat cm	Rahmenformat inch	Bildformat cm	Bildformat inch	BE	Farben				
HQ 015 __	10 x 15	3,9 x 5,9	7 x 10	2,8 x 3,9	1	H	M	N	S	W
HQ 318 __	13 x 18	5,1 x 7,1	9 x 13	3,5 x 5,1	1	H	M	N	S	W
HQ 520 __	15 x 20	5,9 x 7,9	10 x 15	3,9 x 5,9	1			N		
HQ 030 __	20 x 30	7,9 x 11,8	13 x 18	5,1 x 7,1	1				S	W
HQ 050 __	40 x 50	15,7 x 19,7	30 x 40	11,8 x 15,7	1	H				
HQ 070 __	50 x 70	19,7 x 27,6	40 x 60	15,7 x 23,6	1		M	N		

Daueraktionen



MEMORY Profil EM 4 Profile

- **Profil 1 = breites, nach innen abgeschrägtes Polystyrol-Profil** lieferbar als Wechselrahmen in 3 Farben
- **Profil 2 = breites, gekehltes Polystyrol-Profil** mit Zierrille innen lieferbar als Wechselrahmen in 3 Farben
- **Profil 3 = breites, gekehltes Polystyrol-Profil** lieferbar als Wechselrahmen in 3 Farben
- **Profil 4 = gekehltes Polystyrol-Profil** mit Zierrille innen und außen lieferbar als Wechselrahmen in 3 Farben
- **folierte Oberfläche** • **Glas** Klarglas gewaschen • **Aufsteller** bis Format 20 x 30 cm
- **Aufhängung** Ösen für Hoch- und Querformataufhängung
- silber | gold | anthrazit

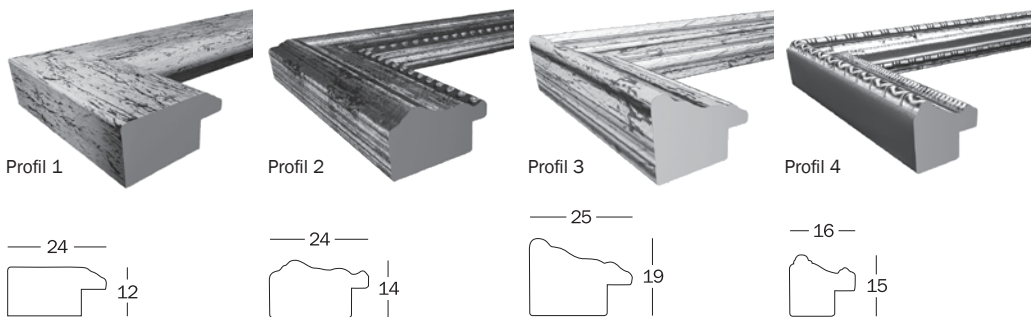

Artikel-Nr.	Rahmenformat cm	Rahmenformat inch	Bildformat cm	Bildformat inch	BE
EM 015 M	10 x 15	3,9 x 5,9	7 x 10	2,8 x 3,9	25
EM 318 M	13 x 18	5,1 x 7,1	9 x 13	3,5 x 5,1	30
EM 520 M	15 x 20	5,9 x 7,9	10 x 15	3,9 x 5,9	25
EM 030 M	20 x 30	7,9 x 11,8	15 x 20	5,9 x 7,9	20
EM 040 M	30 x 40	11,8 x 15,7	20 x 30	7,9 x 11,8	15
EM 050 M	40 x 50	15,7 x 19,7	30 x 40	11,8 x 15,7	10

nicht rabattfähig

Aluminiumrahmen



CHAIR Profil AJ

- **Aluminium-Blockprofil** mit matt gebürsteter Oberfläche lieferbar als Wechselrahmen
- **Glas** Klarglas gewaschen • **Aufsteller** bis Format 21 x 29,7 cm • **mit Schrägschnittpassepartout** bei quadratischen Formaten
- **Galerieaufhängung** ab Format 40 x 50 cm • **Dokumenteneinleger** Format 21 x 29,7 cm / DIN A4
- **B** schwarz | **D** stahl | **G** gold | **S** silber | **W** weiß

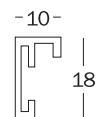

Artikel-Nr.	Rahmenformat cm	Rahmenformat inch	Bildformat cm	Bildformat inch	BE	Farben			
AJ 015 __	10 x 15	3,9 x 5,9	7 x 10	2,8 x 3,9	1	B	D	G	S
AJ 318 __	13 x 18	5,1 x 7,1	9 x 13	3,5 x 5,1	1	B	D	G	S
AJ 520 __	15 x 20	5,9 x 7,9	10 x 15	3,9 x 5,9	1	B	D	G	S
AJ 824 __	18 x 24	7,1 x 9,4	13 x 18	5,1 x 7,1	1				S
AJ 030 __	20 x 30	7,9 x 11,8	13 x 18	5,1 x 7,1	1	B	D	G	S
AJ 130 __	21 x 29,7	8,3 x 11,7	DIN A4		1	B	D	G	S
AJ 342 __	29,7 x 42	11,7 x 16,5	DIN A3		1	B	D	G	S
AJ 040 __	30 x 40	11,8 x 15,7	20 x 30	7,9 x 11,8	1	B	D	G	S
AJ 045 __	30 x 45	11,8 x 17,7	20 x 30	7,9 x 11,8	1	B	D	G	S
AJ 050 __	40 x 50	15,7 x 19,7	30 x 40	11,8 x 15,7	1	B	D	G	S
AJ 460 __	40 x 60	15,7 x 23,6	30 x 45	11,8 x 17,7	1	B	D	G	S
AJ 426 __	42 x 59,4	16,5 x 23,4	DIN A2		1	B	D	G	S
AJ 060 __	50 x 60	19,7 x 23,6	40 x 50	15,7 x 19,7	1				S
AJ 070 __	50 x 70	19,7 x 27,6	40 x 60	15,7 x 23,6	1	B	D	G	S
AJ 684 __	59,4 x 84	23,4 x 33,1	DIN A1		1	B	D	G	S W
AJ 080 __	60 x 80	23,6 x 31,5	50 x 70	19,7 x 27,6	1	B	D	G	S
AJ 100 __	70 x 100	27,6 x 39,4	50 x 70	19,7 x 27,6	1	B	D	G	S
AJ 220 __	20 x 20	7,9 x 7,9	13 x 13	5,1 x 5,1	1		D	G	
AJ 220 __	20 x 20	7,9 x 7,9	15 x 15	5,9 x 5,9	1	B			S
AJ 330 __	30 x 30	11,8 x 11,8	18 x 18	7,1 x 7,1	1	B	D	G	S
AJ 440 __	40 x 40	15,7 x 15,7	28 x 28	11 x 11	1		D	G	S

Aluminiumrahmen



ALULINE Profil AL

- **rechteckiges Aluminium-Profil** mit matt gebürsteter Oberfläche lieferbar als Wechselrahmen
- **Glas** Klarglas gewaschen • **Aufsteller** bis Format 20 x 30 cm • **mit Schrägschnittpartout**
- **Aufhängung** Ösen für Hoch- und Querformataufhängung • **Galerieaufhängung** ab Format 40 x 50 cm
- **D** stahl | **S** silber

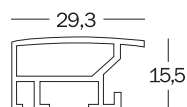

Artikel-Nr.	Rahmenformat cm	Rahmenformat inch	Bildformat cm	Bildformat inch	BE	Farben
AL 318 __	13 x 18	5,1 x 7,1	9 x 13	3,5 x 5,1	1	D
AL 520 __	15 x 20	5,9 x 7,9	10 x 15	3,9 x 5,9	1	D S
AL 030 __	20 x 30	7,9 x 11,8	13 x 18	5,1 x 7,1	1	D S
AL 130 __	21 x 29,7	8,3 x 11,7	13 x 18	5,1 x 7,1	1	D S
AL 040 __	30 x 40	11,8 x 15,7	20 x 30	7,9 x 11,8	1	D S
AL 045 __	30 x 45	11,8 x 17,7	20 x 30	7,9 x 11,8	1	D S
AL 050 __	40 x 50	15,7 x 19,7	30 x 40	11,8 x 15,7	1	D S
AL 460 __	40 x 60	15,7 x 23,6	30 x 45	11,8 x 17,7	1	S
AL 070 __	50 x 70	19,7 x 27,6	40 x 60	15,7 x 23,6	1	D S

nicht rabattfähig



SPACY Profil AT

- **mittelbreites, quadratisches Aluminium-Profil** mit matt gebürsteter Oberfläche lieferbar als Wechselrahmen
- **Glas** Klarglas gewaschen • **Aufsteller** bis Format 20 x 30 cm
- **Aufhängung** Ösen für Hoch- und Querformataufhängung • **Galerieaufhängung** ab Format 40 x 50 cm
- **B** schwarz | **D** stahl | **G** gold | **S** silber

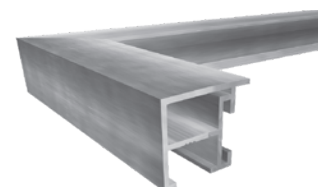
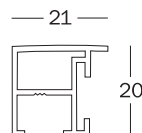

Artikel-Nr.	Rahmenformat cm	Rahmenformat inch	Bildformat cm	Bildformat inch	BE	Farben
AT 015 __	10 x 15	3,9 x 5,9	7 x 10	2,8 x 3,9	1	D G
AT 318 __	13 x 18	5,1 x 7,1	9 x 13	3,5 x 5,1	1	B G
AT 520 __	15 x 20	5,9 x 7,9	10 x 15	3,9 x 5,9	1	B D G
AT 045 __	30 x 45	11,8 x 17,7	20 x 30	7,9 x 11,8	1	B D G S
AT 460 __	40 x 60	15,7 x 23,6	30 x 45	11,8 x 17,7	1	G
AT 440 __	40 x 40	15,7 x 15,7	28 x 28	11 x 11	1	G

Rahmenlose Bildhalter



RAHMENLOSE BILDHALTER RB

- **Rahmenlose Bildhalter**
- **Glas** Klarglas geschliffen und gewaschen
- **Dokumenteneinleger** Format 21 x 29,7 cm / DIN A4

Artikel-Nr.	Rahmenformat cm	Rahmenformat inch	Bildformat cm	Bildformat inch	BE
RB 015 K	10 x 15	3,9 x 5,9	7 x 10	2,8 x 3,9	1
RB 318 K	13 x 18	5,1 x 7,1	9 x 13	3,5 x 5,1	1
RB 520 K	15 x 20	5,9 x 7,9	10 x 15	3,9 x 5,9	1
RB 521 K	15 x 21	5,9 x 8,3	10 x 15	3,9 x 5,9	1
RB 824 K	18 x 24	7,1 x 9,4	13 x 18	5,1 x 7,1	1
RB 025 K	20 x 25	7,9 x 9,8	13 x 18	5,1 x 7,1	1
RB 030 K	20 x 30	7,9 x 11,8	13 x 18	5,1 x 7,1	1
RB 130 K	21 x 29,7	8,3 x 11,7	13 x 18	5,1 x 7,1	1
RB 430 K	24 x 30	9,4 x 11,8	15 x 20	5,9 x 7,9	1
RB 835 K	28 x 35	11 x 13,8	18 x 24	7,1 x 9,4	1
RB 330 K	30 x 30	11,8 x 11,8	18 x 18	7,1 x 7,1	1
RB 040 K	30 x 40	11,8 x 15,7	20 x 30	7,9 x 11,8	1
RB 342 K	29,7 x 42	11,7 x 16,5	18 x 24	7,1 x 9,4	1
RB 045 K	30 x 45	11,8 x 17,7	20 x 30	7,9 x 11,8	1
RB 050 K	40 x 50	15,7 x 19,7	30 x 40	11,8 x 15,7	1
RB 460 K	40 x 60	15,7 x 23,6	30 x 45	11,8 x 17,7	1
RB 426 K	42 x 59,4	16,5 x 23,4	30 x 45	11,8 x 17,7	1
RB 060 K	50 x 60	19,7 x 23,6	40 x 50	15,7 x 19,7	1
RB 070 K	50 x 70	19,7 x 27,6	40 x 60	15,7 x 23,6	1
RB 080 K	60 x 80	23,6 x 31,5	50 x 70	19,7 x 27,6	1
RB 684 K	59,4 x 84	23,4 x 33,1	40 x 60	15,7 x 23,6	1
RB 090 K	60 x 90	23,6 x 35,4	42 x 59,4	16,5 x 23,4	1
RB 100 K	70 x 100	27,6 x 39,4	50 x 70	19,7 x 27,6	1

Rahmenlose Bildhalter



RAHMENLOSE BILDHALTER RB

- **Rahmenlose Bildhalter**
- **Glas** Antireflexglas geschliffen und gewaschen
- **Dokumenteneinleger** Format 21 x 29,7 cm / DIN A4

Artikel-Nr.	Rahmenformat cm	Rahmenformat inch	Bildformat cm	Bildformat inch	BE
RB 015 A	10 x 15	3,9 x 5,9	7 x 10	2,8 x 3,9	1
RB 318 A	13 x 18	5,1 x 7,1	9 x 13	3,5 x 5,1	1
RB 520 A	15 x 20	5,9 x 7,9	10 x 15	3,9 x 5,9	1
RB 521 A	15 x 21	5,9 x 8,3	10 x 15	3,9 x 5,9	1
RB 824 A	18 x 24	7,1 x 9,4	13 x 18	5,1 x 7,1	1
RB 030 A	20 x 30	7,9 x 11,8	13 x 18	5,1 x 7,1	1
RB 130 A	21 x 29,7	8,3 x 11,7	13 x 18	5,1 x 7,1	1
RB 430 A	24 x 30	9,4 x 11,8	15 x 20	5,9 x 7,9	1
RB 835 A	28 x 35	11 x 13,8	18 x 24	7,1 x 9,4	1
RB 040 A	30 x 40	11,8 x 15,7	20 x 30	7,9 x 11,8	1
RB 342 A	29,7 x 42	11,7 x 16,5	18 x 24	7,1 x 9,4	1
RB 045 A	30 x 45	11,8 x 17,7	20 x 30	7,9 x 11,8	1
RB 050 A	40 x 50	15,7 x 19,7	30 x 40	11,8 x 15,7	1
RB 460 A	40 x 60	15,7 x 23,6	30 x 45	11,8 x 17,7	1
RB 426 A	42 x 60	16,5 x 23,6	30 x 45	11,8 x 17,7	1
RB 060 A	50 x 60	19,7 x 23,6	40 x 50	15,7 x 19,7	1
RB 070 A	50 x 70	19,7 x 27,6	40 x 60	15,7 x 23,6	1
RB 080 A	60 x 80	23,6 x 31,5	50 x 70	19,7 x 27,6	1
RB 090 A	60 x 90	23,6 x 35,4	42 x 59,4	16,5 x 23,4	1
RB 100 A	70 x 100	27,6 x 39,4	50 x 70	19,7 x 27,6	1

Passepartouts



PASSEPARTOUTS PA

- **Passepartoutstärke** 1,4 mm
- **weißer Kern** • säurefreier **Karton** • **exakter Schrägschnitt**
- **B** schwarz | **C** creme | **D** grau | **H** chamois | **L** dunkelblau | **R** rot | **S** polarweiß | **W** schneeweiß



Artikel-Nr.	Rahmenformat cm	Rahmenformat inch	Bildformat cm	Bildformat inch	BE	Farben
PA 318 __	13 x 18	5,1 x 7,1	9 x 13	3,5 x 5,1	1	B C D H S W
PA 520 __	15 x 20	5,9 x 7,9	10 x 15	3,9 x 5,9	1	B C D H S W
PA 825 __	18 x 24	7,1 x 9,4	13 x 18	5,1 x 7,1	1	B H S
PA 030 __	20 x 30	7,9 x 11,8	13 x 18	5,1 x 7,1	1	B C D H S W
PA 430 __	24 x 30	9,4 x 11,8	15 x 20	5,9 x 7,9	1	C H S W
PA 431 __	24 x 30	9,4 x 11,8	18 x 24	7,1 x 9,4	1	H S
PA 040 __	30 x 40	11,8 x 15,7	20 x 28	7,9 x 11,8	1	B C D H L R S W
PA 041 __	30 x 40	11,8 x 15,7	20 x 30	7,9 x 11,8	1	B C D H S W
PA 042 __	30 x 40	11,8 x 15,7	21 x 29,7	8,3 x 11,7	1	H S
PA 045 __	30 x 45	11,8 x 17,7	20 x 30	7,9 x 11,8	1	B H S
PA 051 __	40 x 50	15,7 x 19,7	30 x 40	11,8 x 15,7	1	B C D H S W
PA 460 __	40 x 60	15,7 x 23,6	30 x 45	11,8 x 17,7	1	B C H S W
PA 070 __	50 x 70	19,7 x 27,6	40 x 60	15,7 x 23,6	1	B C H S W
PA 071 __	50 x 70	19,7 x 27,6	40 x 60	15,7 x 23,6	1	B C H S W
PZ 180 __ *	100 x 80	39,4 x 31,5	divers		1	B C H S W

* Großbogen, unbeschnitten, 12 Stück

Künstlerbedarf



LEINWÄNDE HDCVS / HDCVD

- 18 Formate mit 3 verschiedenen Rahmenstärken
- 3-fach grundiert, für Öl-, Acryl- und Wasserfarben
- große Formate mit Verstrebungen (siehe Tabelle)
- sortiert nach Formaten

Artikel-Nr.	Rahmenformat cm	Rahmenformat inch	BE	Stärke
HDCVS001	10 X 10	3,9 x 3,9	20	1,5x2 cm
HDCVS002	13 X 18	5,1 x 7,1	20	1,5x2 cm
HDCVS004	18 X 24	7,1 x 9,4	20	1,5x2 cm
HDCVS003	20 X 20	7,9 x 7,9	20	1,5x2 cm
HDCVS005	24 X 30	9,4 x 11,8	10	1,5x2 cm
HDCVS006	30 X 30	11,8 x 11,8	10	1,5x2 cm
HDCVS007	30 X 40	11,8 x 15,7	10	1,5x2 cm
HDCVS023	20 x 50	7,9 x 19,7	10	1,5x2 cm
HDCVS013	30 x 100	11,8 x 39,4	5	1,5x3,5 cm
HDCVS008	40 X 40	15,7 x 15,7	10	1,5x3,5 cm
HDCVS009	40 X 50	15,7 x 19,7	10	1,5x3,5 cm
HDCVS010	50 X 50	19,7 x 19,7	10	1,5x3,5 cm
HDCVS011	50 X 70	19,7 x 27,6	5	1,5x3,5 cm
HDCVS015	50 X 100	19,7 x 39,4	5	1,5x3,5 cm
HDCVS012	60 X 80	23,6 x 31,5	5	1,5x3,5 cm
HDCVS014	70 X 100	27,6 x 39,4	5	1,5x3,5 cm
HDCVS016	90 x 120	35,4 x 47,2	5	1,5x3,5 cm
HDCVD006	100 x 120	39,4 x 47,2	5	3x3,5 cm



MALKARTON HDZAK

- 4 Formate
- 3-fach grundiert, für Öl-, Acryl- und Wasserfarben

Artikel-Nr.	Rahmenformat cm	Rahmenformat inch	BE
HDZAK001	13 X 18	5,1 x 7,1	25
HDZAK002	18 X 24	7,1 x 9,4	25
HDZAK003	24 X 30	9,4 x 11,8	15
HDZAK004	30 X 40	11,8 x 15,7	15

Künstlerbedarf



STAFFELEI HDZAS

- Leichte Staffelei aus geöltem Kiefernholz
- Höhenverstellbar durch Schraubfixierung



Artikel-Nr.	Format cm	Format inch	BE
HDZAS005	84 x 8 x 10,5	33 x 3,1 x 4,1	4



FARBEN HDZAF

- Acryl- und Wasserfarben im Set
- verschiedene Acrylfarben einzeln in Tuben



Artikel-Nr.	Inhalt	BE	Farben
HDZAF007	12 x 12 ml	12	12 Farben, sortiert
HDZAF009	75 ml	12	weiß
HDZAF010	75 ml	12	schwarz
HDZAF011	75 ml	12	rot
HDZAF012	75 ml	12	dunkel blau
HDZAF013	75 ml	12	gold
HDZAF014	75 ml	12	gelb
HDZAF015	75 ml	12	grün
HDZAF016	75 ml	12	silber
HDZAF017	75 ml	12	bronze
HDZAF018	75 ml	12	türkis
HDZAF019	75 ml	12	lila

Künstlerbedarf



PINSELSET HDZAF

- Pinselset mit je 5 runden und 5 flachen Pinseln

Artikel-Nr.	BE
HDZAF023	10



PINNWÄNDE HDZAW

- Pinnwände in 2 Formaten
- Kork in rechteckigem Holzrahmen, natur
- inkl. Befestigungsmaterial und je 6 Pinnwandnadeln



Artikel-Nr.	Format cm	Format inch	BE
HDZAW025	40 X 60	15,7 x 23,6	8
HDZAW026	60 X 80	23,6 x 31,5	6



MAGNETAFELN HDZAM

- Magnettafel und Magnettafel-Wochenplaner (mit deutschem Text)
- in rechteckigem Holzrahmen, weiß/natur, beschreibbar
- inkl. Befestigungsmaterial und je 3 Magnete und Stift

Artikel-Nr.	Format cm	Format inch	BE
HDZAM027	40 X 60	15,7 x 23,6	8
HDZAM028	40 X 60	15,7 x 23,6	8

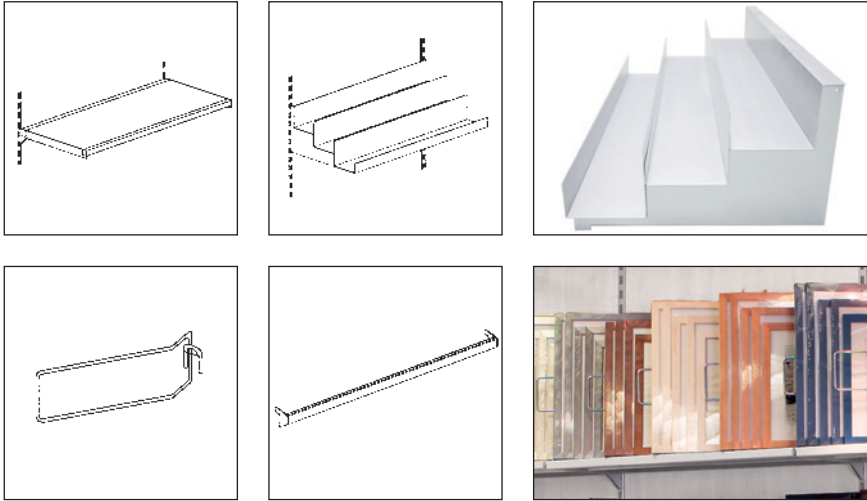

• **Einhängemodule**

Alle Rahmenformate bis 24 x 30 cm können in dreistufigen Einhängemodulen frontal präsentiert werden.

• **Einhängebügel**

Spezielle Eihängebügel ermöglichen die Schrägstellung der größeren Rahmenformate.

Die professionelle Präsentations-Lösung für Bilderrahmen.

Modular und flexibel im Aufbau.

Die Elemente können mit sämtlichen Ladenbausystemen mit 1,00 m bzw. 1,25 m Achsmaß kombiniert werden.

Effektiv in der Nutzung Ihrer Verkaufsfläche, für mehr Umsatz und Ertrag. Funktionell und optisch ansprechend in der Gestaltung.

Beschreibung
Fachboden, Tiefe 36 cm
Riffelgummi, 100 x 36 cm
3er Stufeneinsatz, Länge 100 cm
Trageschiene, Länge 100 cm
Trennbügel
L-Profil, Länge 63 cm, Höhe 232 cm
Rückwand, Länge 100 cm, Höhe 45 cm
Fachboden, Tiefe 36 cm, Länge 100 cm
Sockelboden, Tiefe 57 cm, Länge 100 cm

Preise auf Anfrage

Impressum

Verantwortlich

walther design GmbH & Co. KG
www.waltherdesign.de

Produktfotografie

Tobias Kemper
walther design GmbH & Co. KG
Markus Faahsen
www.faahsen.de
Stefan Völker
www.voelkerphotography.net

POS & Aktionsmobiliar



Präsentationswagen aus Metall
3-seitig geschlossen, für Rahmen
feststellbare Schwerlastrollen, leer



Präsentationswagen aus Metall, bestückt

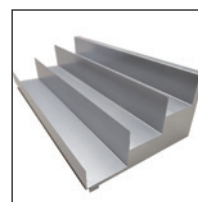

Einsatz
mit 3 Stufen



Einsatz
U-Form
für Großformate

Artikel-Nr.	Beschreibung	Breite	Tiefe	Höhe	BE*
AS-750	Präsentationswagen aus Metall	120 cm	70 cm	100 cm	1
AS-750-A	Aufsatz mit 2 Stufen	122 cm	23 cm	26 cm	1
AS-750-B	Einsatz mit 3 Stufen	104 cm	28 cm	48,5 cm	1
AS-750-U	Einsatz in U-Form für Großformate	50 cm	62 cm	40 cm	1

* ohne Ware



Aktions-Pyramide aus Holz
bestückbar in 3 Etagen,
Formate von 9 x 13 cm bis 30 x 40 cm

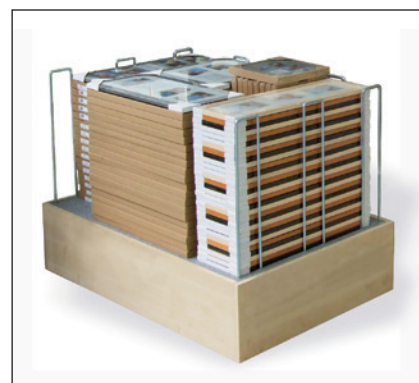

Aktions-Palette
mit Holz umbaute Europalette,
Trenn- und Haltebügel, je nach Waren-
präsentation variabel steckbar,
einfacher Transport aufgrund abnehmbarer Seiten-
teile

Artikel-Nr.	Beschreibung	Breite	Tiefe	Höhe	BE*
VD-101-B	Aktionspyramide aus Holz, bestückbar auf 2 Etagen, anthrazit	120 cm	120 cm	115 cm	1
VD-102	Aktionspyramide aus Holz, bestückbar auf 3 Etagen, weiß	105 cm	78 cm	107 cm	1
VD-110-1	Aktions-Palette, inkl. 6 Bügel, natur	120 cm	80 cm	28 cm	1
VD-110-3	Aktions-Palette, inkl. 6 Bügel, anthrazit	120 cm	80 cm	28 cm	1

* ohne Ware

POS & Aktionsmobiliar



Stufendisplay für Rahmen/Galerierahmen
aus hochfestem Karton
auf 1/4 Europalette

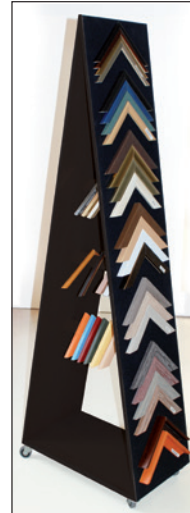

Holzständer für Winkelsets
schwarz
mit 3 Querstreben

Artikel-Nr.	Beschreibung	Breite	Tiefe	Höhe	BE*
VD-180	Stufendisplay für Rahmen, 3 Stufen + Sockel auf 1/4 Palette inkl. flexibler Fachstützen und individuell gestaltbarem Topper	60 cm	40 cm	171 cm	1
VD-125	Display für Galerierahmen, auf 1/4 Europalette	60 cm	40 cm	80 cm	1
MARMM-99	Holzständer für Winkelsets, Oberfläche mit Filz bezogen, 3 Querstreben als zusätzlicher Stauraum, 4 Rollen (2 feststellbar)	60 cm	35 cm	174 cm	1

* ohne Ware



Thekendisplay mit Aluminiumrahmen
aus hochfestem Karton
Beispiel 1



Thekendisplay mit Portraitrahmen
aus hochfestem Karton
Beispiel 2



Thekendisplay mit Künstlerbedarf
aus hochfestem Karton
Beispiel 3

Artikel-Nr.	Beschreibung	Breite	Tiefe	Höhe	BE
VD-113	Thekendisplay aus hochfestem Karton, leer	51 cm	28 cm	29 cm	1
Beispiel 1	bestückt mit 37 Aluminiumrahmen „Chair“ in den Formaten 10 x 15 cm, 13 x 18 cm, 15 x 20 cm, 20 x 30 cm = AJ037M				
Beispiel 2	bestückt mit 42 Portraitrahmen „Chloe“ in den Formaten 10 x 15 cm, 13 x 18 cm, 15 x 20 cm = BF042M				
Beispiel 3	bestückt mit Künstlerbedarf bestehend aus Pinselset, 12er Set Öl-, Acryl- und Wasserfarben, 11 Acrylfarben à 75 ml, 2 verschiedene Strukturpasten, Malkarton im Format 13 x 18 cm und 18 x 24 cm, Leinwand im Format 13 x 18 cm und 20 x 20 cm = DIS087M				

Weitere Bestückungen für dieses Thekendisplay sind auf Anfrage möglich.

Allgemeine Geschäftsbedingungen der walther design GmbH & Co. KG

1. Geltungsbereich

Für alle Bestellungen, auch über unseren Online-Shops www.waltherdesign.de durch Unternehmer, gelten die nachfolgenden AGB.

Gegenüber Unternehmern gilt: Verwendet der Unternehmer entgegenstehende oder ergänzende Allgemeine Geschäftsbedingungen, wird deren Geltung hiermit widersprochen; sie werden nur dann Vertragsbestandteil, wenn wir dem ausdrücklich zugestimmt haben.

2. Vertragspartner, Vertragsschluss

Der Kaufvertrag kommt zustande mit walther design GmbH & Co. KG (nachfolgend „walther design“).

Mit Einstellung der Produkte in den Online-Shop oder durch unsere Verkaufsunterlagen geben wir ein verbindliches Angebot zum Vertragsschluss über diese Artikel ab. Sie können unsere Produkte zunächst unverbindlich in den Warenkorb legen und Ihre Eingaben vor Absenden Ihrer verbindlichen Bestellung jederzeit korrigieren, indem Sie die hierfür im Bestellablauf vorgesehenen und erläuterten Korrekturhilfen nutzen. Der Vertrag kommt zustande, indem Sie durch Anklicken des Bestellbuttons das Angebot über die im Warenkorb enthaltenen Waren annehmen. Unmittelbar nach dem Absenden der Bestellung erhalten Sie noch einmal eine Bestätigung per E-Mail.

Die Bestellung durch einen Unternehmer kann darüber hinaus schriftlich oder fernmündlich erfolgen.

walther design nimmt das Vertragsangebot des Bestellers an, indem es die bestellten Waren an den Besteller versendet. Erst mit Versendung der Waren kommt der Vertrag zwischen walther design und dem Besteller zustande. Sollten einzelne Produkte der Bestellung von walther design nicht versandt werden, kommt über diese kein Kaufvertrag zwischen den Parteien zustande.

Zusammen mit der Ware versendet walther design an den Besteller eine schriftliche Rechnung und Auftragsbestätigung, aus der sich der vom Besteller zu entrichtende Betrag, ggf. die Umsatzsteuer und alle weiteren erforderlichen Angaben ergeben.

Der Besteller kann aus dem Umstand, dass walther design möglicherweise bestimmte Produkte zu bestimmten Zeitpunkten nicht vorrätig hat und sie aus diesem Grund nicht versenden kann, keine Ansprüche gegen walther design herleiten.

3. Vertragssprache, Vertragstextspeicherung

Die für den Vertragsschluss zur Verfügung stehende Sprache ist Deutsch.

Wir speichern den Vertragstext und senden Ihnen die Bestelldaten und unsere AGB in Textform zu. Den Vertragstext können Sie in unserem Kunden-Login auf unserer Webseite einsehen.

4. Lieferbedingungen

Zuzüglich zu den angegebenen Produktpreisen können noch Versandkosten anfallen. Nähere Bestimmungen zu ggf. anfallenden Versandkosten erfahren Sie bei den Angeboten.

Ist eine Lieferung an den Besteller nicht möglich und ist dies auf sein Verschulden zurückzuführen (nicht unter der angegebenen Lieferadresse angetroffen, trotz vorheriger Lieferankündigung), trägt der Besteller die Kosten des erfolglosen Anlieferversuchs.

Sofern nicht ausdrücklich zwischen den Parteien etwas anderes vereinbart ist, erfolgt die Lieferung der Waren ab dem Lager von walther design an die vom Besteller angegebene Adresse. Ab einem Auftragswert in Höhe von € 250,00 bei Kunden aus Deutschland übernimmt walther design die Kosten für die Verpackung und den Versand der Waren. walther design wählt die Versandart und gegebenenfalls den Frachtführer aus.

Ab einem Bestellwert in Höhe von € 2.500,00 bei Kunden aus dem Ausland beliefert walther design diese, sofern nicht ausdrücklich zwischen den Parteien etwas anderes vereinbart ist, gegen Vorkasse ab dem Lager von walther design an die vom Besteller angegebene Adresse.

Für Bestellungen gilt ein Mindestbestellwert in Höhe von € 175,00 netto. Für den Fall und soweit nichts anderes vereinbart ist, dass walther design freiwillig eine Bestellung entgegennimmt, deren Volumen unter dem Mindestbestellwert liegt oder unterhalb der jeweils angegebenen Mindestbestellmengen, so hat der Besteller neben den Verpackungs- und Versandkosten auch die Bearbeitungskosten zu bezahlen. Hierfür wird eine Aufwandspauschale in Höhe von € 9,50 pro Bestellung erhoben.

5. Bezahlung

In unserem B2B-Shop oder bei einer fernmündlichen oder schriftlichen Bestellung steht dem Unternehmer grundsätzlich die folgende Zahlungsart zur Verfügung:

Rechnung

Von walther design in Rechnung gestellte Beträge sind vom Besteller innerhalb eines Zahlungsziels von 30 Tagen zu begleichen.

Walther design gewährt ein Skonto in Höhe von 2% , wenn der Rechnungsbetrag innerhalb der ersten 14 Tage ab Rechnungsdatum vom Besteller bar bezahlt wird. Walther design gewährt ein Skonto in Höhe von 3 %, wenn der Rechnungsbetrag innerhalb der ersten 10 Tage ab Rechnungsdatum per Bankeinzug bezahlt wird.

Wechsel werden von walther design nur im Rahmen einer gesonderten Vereinbarung angenommen. Einen Anspruch hierauf hat der Besteller nicht.

Erfolgt die Bezahlung des Rechnungsbetrages nicht innerhalb des Zahlungszieles, gerät der Besteller in Verzug. Die Forderungen von walther design sind in diesem Fall nach den gesetzlichen Vorschriften zu verzinsen.

Bitte überweisen Sie nur auf das genannte Konto und geben Sie bitte den Verwendungszweck richtig an, damit die Zuordnung der Zahlungen vorgenommen werden kann.

Falls Sie sich für Kauf auf Rechnung entscheiden, können Ihre Daten (insbesondere Ihr Name und Ihre Kontaktdaten) an die Creditreform Boniversum GmbH, Hellersbergstrasse 11, 41460 Neuss, zur Bonitätsprüfung weitergegeben werden. Sollte diese Prüfung nicht das gewünschte Ergebnis bringen, da z.B. die Daten nicht eindeutig zugeordnet werden können, bieten wir Ihnen automatisch andere, verfügbare Zahlarten an. Die Informationen gem. Art. 14 der EU Datenschutz-Grundverordnung zu der bei der Creditreform Boniversum GmbH stattfindenden

Allgemeine Geschäftsbedingungen der walther design GmbH & Co. KG

Datenverarbeitung finden Sie hier: www.boniversum.de/EU-DSGVO

Im Fall von Retouren wird der entsprechende Betrag dem Bankkonto, von dem Sie die Überweisung getätigt haben, gutgeschrieben.

6. Widerrufsrecht

Unternehmern wird kein freiwilliges Widerrufsrecht eingeräumt.

7. Eigentumsvorbehalt

Die Ware bleibt bis zur vollständigen Bezahlung unser Eigentum.

Für Unternehmer gilt ergänzend: Wir behalten uns das Eigentum an der Ware bis zur vollständigen Begleichung aller Forderungen aus einer laufenden Geschäftsbeziehung vor. Sie dürfen die Vorbehaltsware im ordentlichen Geschäftsbetrieb weiterveräußern; sämtliche aus diesem Weiterverkauf entstehenden Forderungen treten Sie – unabhängig von einer Verbindung oder Vermischung der Vorbehaltsware mit einer neuen Sache – in Höhe des Rechnungsbetrages an uns im Voraus ab, und wir nehmen diese Abtretung an. Sie bleiben zur Einziehung der Forderungen gegenüber Ihren Kunden ermächtigt, wir dürfen Forderungen jedoch auch selbst einziehen, soweit Sie Ihren Zahlungsverpflichtungen nicht nachkommen.

8. Transportschäden

Für Unternehmer gilt: Die Gefahr des zufälligen Untergangs und der zufälligen Verschlechterung geht auf Sie über, sobald wir die Sache dem Spediteur, dem Frachtführer oder der sonst zur Ausführung der Versendung bestimmten Person oder Anstalt ausgeliefert haben.

Unter Kaufleuten gilt die in § 377 HGB geregelte Untersuchungs- und Rügepflicht. Unterlassen Sie die dort geregelte Anzeige, so gilt die Ware als genehmigt, es sei denn, dass es sich um einen Mangel handelt, der bei der Untersuchung nicht erkennbar war. Dies gilt nicht, falls wir einen Mangel arglistig verschwiegen haben.

9. Mängel, Gewährleistung und Garantien

Es gilt die gesetzliche Mängelhaftung.

Unsere Angaben zum Gegenstand der Lieferung oder Leistung (z.B. Gewichte, Maße, Gebrauchswerte, Belastbarkeit, Toleranzen und technische Daten) sowie unsere Darstellungen desselben (z.B. Zeichnungen und Abbildungen) sind nur annähernd maßgeblich, soweit nicht die Verwendbarkeit zum vertraglich vorgesehenen Zweck eine genaue Übereinstimmung voraussetzt. Sie sind keine garantierten Beschaffenheitsmerkmale, sondern Beschreibungen oder Kennzeichnungen der Lieferung oder Leistung. Handelsübliche Abweichungen und Abweichungen, die aufgrund rechtlicher Vorschriften erfolgen oder technische Verbesserungen darstellen, sowie die Ersetzung von Bauteilen durch gleichwertige Teile sind zulässig, soweit sie die Verwendbarkeit zum vertraglich vorgesehenen Zweck nicht beeinträchtigen.

Unternehmer haben innerhalb von 2 (zwei) Wochen ab Empfang der Ware offensichtliche Mängel der Ware schriftlich oder in Textform gegenüber der Firma anzuzeigen, andernfalls ist die Geltendmachung des Gewährleistungsrechts aus-

geschlossen. Zur Wahrung der Frist genügt die rechtzeitige Absendung der Mängelanzeige. Bei Unternehmern leistet die Firma für Mängel der Ware zunächst nach eigener Wahl Gewähr durch Nachbesserung oder Ersatzlieferung.

Sollten gelieferte Artikel offensichtliche Material- oder Herstellungsfehler aufweisen, wozu auch Transportschäden zählen, so reklamieren Sie bitte solche Fehler sofort gegenüber uns oder dem Mitarbeiter des Versanddienstleisters, der die Artikel anliefert. Die Versäumung dieser Rüge hat allerdings für Ihre gesetzlichen Ansprüche keine Konsequenzen. Für alle während der gesetzlichen Gewährleistungsfrist auftretenden Mängel der Kaufsache gelten nach Ihrer Wahl die gesetzlichen Ansprüche auf Nacherfüllung, auf Mangelbeseitigung/Neulieferung sowie – bei Vorliegen der gesetzlichen Voraussetzungen – die weitergehenden Ansprüche auf Minderung oder Rücktritt sowie daneben auf Schadensersatz, einschließlich des Ersatzes des Schadens statt der Erfüllung sowie des Ersatzes Ihrer vergeblichen Aufwendungen.

10. Haftung

Für Ansprüche aufgrund von Schäden, die durch uns, unsere gesetzlichen Vertreter oder Erfüllungsgehilfen verursacht wurden, haften wir stets unbeschränkt

- bei Verletzung des Lebens, des Körpers oder der Gesundheit
- bei vorsätzlicher oder grob fahrlässiger Pflichtverletzung
- bei Garantieverprechen, soweit vereinbart, oder
- soweit der Anwendungsbereich des Produkthaftungsgesetzes eröffnet ist.

Bei Verletzung wesentlicher Vertragspflichten, deren Erfüllung die ordnungsgemäße Durchführung des Vertrages überhaupt erst ermöglicht und auf deren Einhaltung der Vertragspartner regelmäßig vertrauen darf, (Kardinalpflichten) durch leichte Fahrlässigkeit von uns, unseren gesetzlichen Vertretern oder Erfüllungsgehilfen ist die Haftung der Höhe nach auf den bei Vertragsschluss vorhersehbaren Schaden begrenzt, mit dessen Entstehung typischerweise gerechnet werden muss.

Im Übrigen sind Ansprüche auf Schadensersatz ausgeschlossen.

11. Streitbeilegung

Die Europäische Kommission stellt eine Plattform zur Online-Streitbeilegung (OS) bereit, die Sie hier finden. Wir sind bereit, an einem außergerichtlichen Schlichtungsverfahren vor einer Verbraucherschlichtungsstelle teilzunehmen. Zuständig ist die Allgemeine Verbraucherschlichtungsstelle des Zentrums für Schlichtung e.V., Straßburger Straße 8, 77694 Kehl am Rhein, www.verbraucher-schlichter.de.

12. Schlussbestimmungen

Auf die Verträge zwischen walther design und dem Besteller findet das Recht der Bundesrepublik Deutschland unter Ausschluss der Gesetze über den internationalen Kauf beweglicher Waren Anwendung.

Sind Sie Kaufmann im Sinne des Handelsgesetzbuches, juristische Person des öffentlichen Rechts oder öffentlich-rechtliches Sondervermögen, ist ausschließlicher Gerichtsstand für alle Streitigkeiten aus Vertragsverhältnissen zwischen uns und Ihnen unser Geschäftssitz.

walther design GmbH & Co. KG

Postfach 25 27 | 41312 Nettetal | Germany
Herrenpfad-Süd 26 | 41334 Nettetal | Germany

Hotline: + 49 2157 81860 | Fax: + 49 2157 8186-50
E-Mail: service@waltherdesign.de | Internet: www.waltherdesign.de

